

# OPERATION – FONCTIONNEMENT OPERACIÓN – FUNCIONAMIENTO



309305H

EN/FR/ES/PT

1:1 RATIO/RAPPORT 1:1/RELACIÓN 1:1/PROPORÇÃO 1:1

## TRITON<sup>®</sup>

### Spray Packages/Unités de pulvérisation/Paquetes para Pulverizar/ Pacotes de pintura

List of Models, page 2/Liste de modèles, page 2/  
Lista de modelos, página 2/Lista dos modelos, página 2

100 psi (7 bar, 0.7 MPa) Maximum Working Pressure  
Pression de service maximum 100 psi (7 bars, 0,7 MPa)  
Presión máxima de trabajo 100 psi (7 bar, 0,7 MPa)  
Pressão máxima de trabalho de 100 psi (7 bar, 0,7 MPa)



Related manuals  
Manuels afférents  
Manuales relacionados  
Manuais associados



..... 309304,  
Parts/Pièces/Piezas/Peças







..... 309303,  
Pump/Pompe/Bomba/Bomba

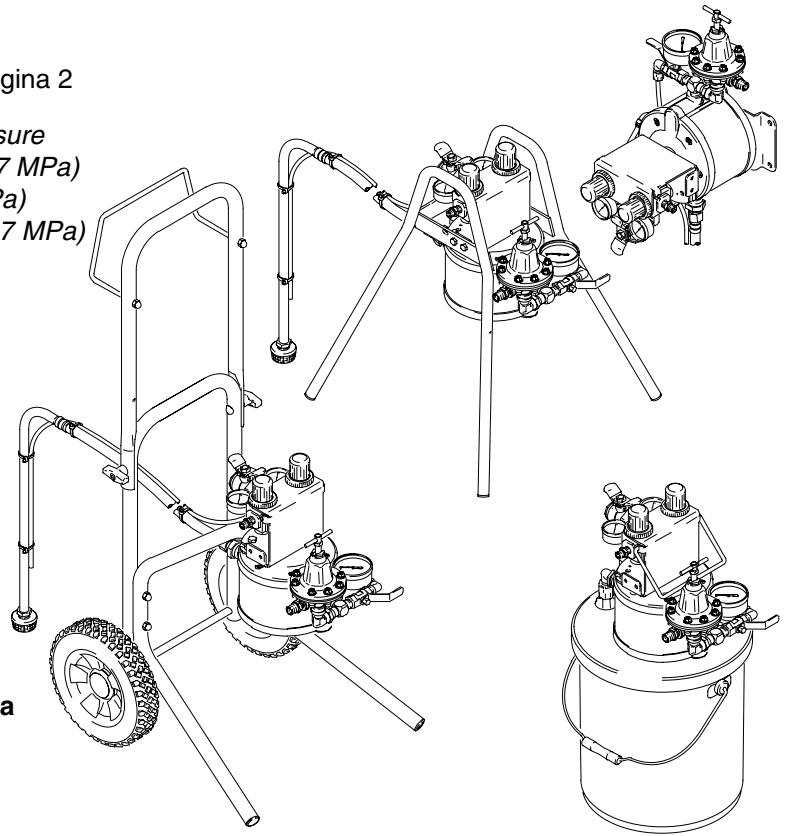

..... 312414, 3A2494  
Gun/Pistolet/Pistola/Pistola



 <b>IMPORTANT WARNINGS AND INFORMATION.</b> Read and keep for reference. INSTRUCTIONS	 <b>ADVERTENCIAS E INFORMACIÓN IMPORTANTES.</b> Léalo y guárdelo para consultas. INSTRUCCIONES
 <b>INFORMATIONS ET MISES EN GARDE IMPORTANTES.</b> À lire et conserver comme référence. INSTRUCTIONS	 <b>ADVERTÊNCIAS E INFORMAÇÕES IMPORTANTES.</b> Leia e guarde para referência. INSTRUÇÕES

# List of Models/Liste des modèles/ Lista de modelos/Lista dos modelos

<b>Spray Package Description</b> <b>Description d'une unité de pulvérisation</b> <b>Descripción del paquete para pulverizar</b> <b>Descrição do pacote de pintura</b>	<b>Pail Mount</b> <b>Montage sur seau</b> <b>Montado sobre cubeta</b> <b>Montagem sobre balde</b>	<b>Stand Mount</b> <b>Montage sur pied</b> <b>Montado sobre suporte</b> <b>Montagem sobre suporte</b>	<b>Cart Mount</b> <b>Montage sur chariot</b> <b>Montado sobre carro</b> <b>Montagem sobre carrinho</b>	<b>Wall Mount</b> <b>Montage mural</b> <b>Con Soporte para pared</b> <b>Montagem na parede</b>
Aluminum Pump, No Gun Pompe aluminium, sans pistolet Bomba de aluminio, sin pistola Bomba de alumínio, sem pistola	233466	233473	233480	233487
Stainless Steel Pump, No Gun Pompe en acier inox, pas de pistolet Bomba de acero inoxidable, sin pistola Bomba de aço inoxidável, sem pistola	233467	233474	233481	233488
Aluminum Pump, Air Spray Gun Pompe en aluminium, pistolet à air Bomba de aluminio, con pistola pulverizadora de aire Bomba de alumínio, pistola de pintura a ar comprimido	233468	233475	233482	233489
Stainless Steel Pump, Air Spray Gun Pompe en acier inox, pistolet à air Bomba de acero inoxidable, con pistola pulverizadora de aire Bomba de aço inoxidável, pistola de pintura a ar comprimido	233469	233476	233483	233490
Aluminum Pump, HVLP Spray Gun Pompe en aluminium, pistolet HVLP Bomba de aluminio, con pistola pulverizadora de aire alto volumen baja presión (HVLP) Bomba de alumínio, pistola de pintura HVLP	233470	233477	233484	233491
Stainless Steel Pump, HVLP Spray Gun Pompe en acier inox, pistolet HVLP Bomba de acero inoxidable, con pistola pulverizadora de aire alto volumen baja presión (HVLP) Bomba de aço inoxidável, pistola de pintura HVLP	233471	233478	233485	233492
Aluminum Pump, Pro Xp 40 Electrostatic Spray Gun Pompe en aluminium, pistolet pulvérisateur électrostatique Pro Xp 40 Bomba de aluminio, pistola rociadora electrostática Pro Xp 40 Bomba de alumínio, pistola de pintura electrostática Pro Xp 40	233741	233743	233746	233748
Aluminum Pump, Pro Xp 60 Electrostatic Spray Gun Pompe en aluminium, pistolet pulvérisateur électrostatique Pro Xp 60 bomba de aluminio, pistola rociadora electrostática Pro Xp 60 Bomba de alumínio, pistola de pintura electrostática Pro Xp 60	233742	233744	233747	233749

<b>Spray Package Description</b> <b>Description d'une unité de pulvérisation</b> <b>Descripción del paquete para pulverizar</b> <b>Descrição do pacote de pintura</b>	<b>Pail Mount</b> <b>Montage sur seu</b> <b>Montado sobre cubeta</b> <b>Montagem sobre balde</b>	<b>Stand Mount</b> <b>Montage sur pied</b> <b>Montado sobre soporte</b> <b>Montagem sobre suporte</b>	<b>Cart Mount</b> <b>Montage sur chariot</b> <b>Montado sobre carro</b> <b>Montagem sobre carrinho</b>	<b>Wall Mount</b> <b>Montage mural</b> <b>Con Soporte para pared</b> <b>Montagem na parede</b>
Stainless Steel Pump, AirPro HVLP Waterborne Gun Pompe en acier inoxydable, Pistolet à eau basse pression AirPro Bomba de acero inoxidable, Pistola de alto vacío y baja presión para soluciones acuosas AirPro Bomba de Aço Inoxidável, Pistola HVLP para Produtos à Base de Água AirPro	N/A	N/A	289632	289622
Stainless Steel Pump, AirPro Compliant Waterborne Gun Pompe en acier inoxydable, Pistolet à eau souple AirPro Bomba de acero inoxidable, Pistola conforme para soluciones acuosas AirPro Bomba de Aço Inoxidável, Pistola Conforme para Produtos à Base de Água AirPro	N/A	N/A	289633	289623
Stainless Steel Pump, AirPro Conventional Waterborne Gun Pompe en acier inoxydable, Pistolet à eau traditionnel AirPro Bomba de acero inoxidable, Pistola convencional para soluciones acuosas AirPro Bomba de Aço Inoxidável, Pistola Convencional para Produtos à Base de Água AirPro	N/A	N/A	289634	289624
Stainless Steel Pump, AirPro HVLP Stain Spray Gun Pompe en acier inoxydable, Pistolet pulvérisateur de teinture basse pression AirPro Bomba de acero inoxidable, Pistola de alto vacío y baja presión para limpieza por rociado AirPro Bomba de Aço Inoxidável, Pistola Pulverizadora HVLP para Coloração AirPro	289642	N/A	289635	289625
Stainless Steel Pump, AirPro Compliant Stain Spray Gun Pompe en acier inoxydable, Pistolet pulvérisateur de teinture souple AirPro Bomba de acero inoxidable, Pistola conforme para limpieza por rociado AirPro Bomba de Aço Inoxidável, Pistola Pulverizadora para Coloração Conforme AirPro	289643	N/A	289636	289626
Stainless Steel Pump, AirPro Conventional Stain Spray Gun Pompe en acier inoxydable, Pistolet pulvérisateur de teinture traditionnel AirPro Bomba de acero inoxidable, Pistola convencional para limpieza por rociado AirPro Bomba de Aço Inoxidável, Pistola Pulverizadora para Coloração Convencional AirPro	289644	N/A	289637	289627
Aluminum Pump, AirPro HVLP Stain Spray Gun Pompe en aluminium, Pistolet pulvérisateur de teinture basse pression AirPro Bomba de aluminio, Pistola de alto vacío y baja presión para limpieza por rociado AirPro Bomba de Alumínio, Pistola Pulverizadora HVLP para Coloração AirPro	289645	N/A	289638	289628

<b>Spray Package Description</b> <b>Description d'une unité de pulvérisation</b> <b>Descripción del paquete para pulverizar</b> <b>Descrição do pacote de pintura</b>	<b>Pail Mount</b> <b>Montage</b> <b>sur seau</b> <b>Montado</b> <b>sobre cubeta</b> <b>Montagem</b> <b>sobre balde</b>	<b>Stand Mount</b> <b>Montage</b> <b>sur pied</b> <b>Montado</b> <b>sobre soporte</b> <b>Montagem</b> <b>sobre suporte</b>	<b>Cart Mount</b> <b>Montage</b> <b>sur chariot</b> <b>Montado</b> <b>sobre carro</b> <b>Montagem</b> <b>sobre carrinho</b>	<b>Wall Mount</b> <b>Montage</b> <b>mural</b> <b>Con Soporte</b> <b>para pared</b> <b>Montagem</b> <b>na parede</b>
Aluminum Pump, AirPro Compliant Stain Spray Gun Pompe en aluminium, Pistolet pulvérisateur de teinture souple AirPro Bomba de aluminio, Pistola conforme para limpeza por rociado AirPro Bomba de Alumínio, Pistola Pulverizadora para Coloração Conforme AirPro	289646	N/A	289639	289629
Aluminum Pump, AirPro Conventional Stain Spray Gun Pompe en aluminium, Pistolet pulvérisateur de teinture traditionnel AirPro Bomba de aluminio, Pistola convencional para limpeza por rociado AirPro Bomba de Alumínio, Pistola Pulverizadora para Coloração Convencional AirPro	289647	N/A	289640	289630
Aluminum Pump, Pro Xp 85 Electrostatic Spray Gun Pompe en aluminium, Pistolet pulvérisateur électrostatique Pro Xp 85 Bomba de aluminio, Pistola de rociado electrostática Pro Xp 85 Bomba de Alumínio, Pistola Pulverizadora Electrostática Pro Xp 85	289648	289649	289641	289631

# Symbols/Symboles/Símbolos/Símbolos

When you see a symbol in the manual, for example , refer to the **WARNINGS** (pages 5–7).

Quand vous voyez un symbole, comme , dans le manuel, se reporter aux **MISES EN GARDE** (pages 5–7).

Cuando vea un símbolo en el manual, por ejemplo , consulte **ADVERTENCIAS** (páginas 5–7).

Sempre que você visualizar um símbolo no manual, por exemplo , consulte **ADVERTÊNCIAS** (páginas 5–7).

 <b>WARNING</b>		 <b>ADVERTENCIA</b>
<p><b>PRESSURIZED FLUID HAZARD</b></p> <p>Spray from the gun, hose leaks, or ruptured components can splash fluid in the eyes or on the skin and cause serious injury.</p> <ul style="list-style-type: none"> <li>Follow the <b>Pressure Relief Procedure</b> (page 9) when you stop spraying and before cleaning, checking, or servicing the equipment.</li> <li>Check the hoses, tubes, and couplings daily. Tighten all fluid connections before each use.</li> <li>Know the specific hazards of the fluid you are using. Read the fluid manufacturer's warnings.</li> <li>Wear appropriate protective clothing, gloves, eyewear, and respirator.</li> </ul>	 	<p><b>PELIGRO DE FLUIDO PRESURIZADO</b></p> <p>El chorro de la pistola, las filtraciones de la manguera o los componentes rotos pueden salpicar fluido en los ojos o la piel y causar lesiones serias.</p> <ul style="list-style-type: none"> <li>Siga el <b>Procedimiento de alivio de presión</b> (página 9) cuando deje de pintar y antes de limpiar, revisar o someter a servicio el equipo.</li> <li>Revise diariamente las mangueras, tubos y acoplamientos. Apriete todas las conexiones de fluido antes de usar la unidad.</li> <li>Conozca los peligros específicos del fluido que esté usando. Lea las advertencias del fabricante del fluido.</li> <li>Use vestuario de protección, guantes, gafas de seguridad y mascarilla.</li> </ul>
 <b>MISE EN GARDE</b>		 <b>ADVERTÊNCIA</b>
<p><b>DANGER DE FLUIDE SOUS PRESSION</b></p> <p>Une pulvérisation provenant du pistolet, de fuites sur les tuyaux flexibles ou de composants défectueux peut entraîner une projection de produit dans les yeux ou sur la peau et causer des blessures graves.</p> <ul style="list-style-type: none"> <li>Suivre la <b>Procédure de décompression</b> de la page 9 à chaque interruption de la pulvérisation et avant le nettoyage, la vérification ou l'entretien du matériel.</li> <li>Vérifier les flexibles, les tuyaux et les raccords quotidiennement. Resserrer tous les raccords de produit avant chaque utilisation.</li> <li>Connaître le type de produit et les dangers qu'il présente. Lire les mises en garde du fabricant du produit.</li> <li>Toujours porter les vêtements de protection, les gants, les lunettes et le masque respiratoire appropriés.</li> </ul>	 	<p><b>PERIGO RELACIONADO COM FLUIDO PRESURIZADO</b></p> <p>O fluido que escapa em jatos da pistola de pintura, de vazamentos nos tubos flexíveis ou de componentes rompidos, poderá atingir os olhos ou a pele e causar lesões graves.</p> <ul style="list-style-type: none"> <li>Siga as instruções em <b>Procedimentos de descompressão</b> (página 9) quando parar de pintar e antes de limpar, verificar ou fazer a manutenção do equipamento.</li> <li>Verifique diariamente todas as mangueiras, tubos e uniões. Aperte todas as ligações do fluido antes de utilizar o equipamento.</li> <li>Familiarize-se com os perigos específicos do fluido que está usando. Consulte as advertências do respectivo fabricante.</li> <li>Use vestuário de proteção, luvas, óculos e máscara respiratória.</li> </ul>



## WARNING

### EQUIPMENT MISUSE HAZARD

Equipment misuse can cause the equipment to rupture, malfunction, or start unexpectedly and result in a serious injury.

- Read all instruction manuals, tags, and labels before operating the equipment.
- Do not exceed the maximum working pressure of the lowest rated system component. This package has a **100 psi (0.7 MPa, 7 bar) maximum working pressure**.
- Do not use hoses to pull equipment.
- Wear hearing protection when operating this equipment.



## ADVERTENCIA

### PELIGRO POR MAL USO DE LOS EQUIPOS

El mal uso de los equipos puede causar su rotura y provocar mal funcionamiento o arranque inesperado, lo que expone al usuario a lesiones serias.

- Lea todos los manuales de instrucciones, rótulos y etiquetas antes de operar el equipo.
- No exceda la presión de trabajo máxima del componentes con menor capacidad nominal del sistema. El paquete tiene **una presión de trabajo de 100 psi (0,7 MPa, 7 bar)**.
- No use las mangueras para tirar del equipo.
- Use protectores auditivos al operar el equipo.



## MISE EN GARDE

### DANGER EN CAS DE MAUVAISE UTILISATION DE L'ÉQUIPEMENT

Toute mauvaise utilisation du matériel peut occasionner sa rupture, un dysfonctionnement ou un démarrage inattendu et provoquer des blessures graves.

- Lire tous les manuels d'instructions, les panonceaux et les étiquettes avant d'utiliser l'équipement.
- Ne pas dépasser la pression de service maximum de l'élément le plus faible du système. Cette unité a **une pression de service maximum de 100 psi (0,7 MPa, 7 bars)**.
- Ne jamais utiliser les flexibles pour tirer le matériel.
- Porter un casque anti-bruit pour faire fonctionner ce matériel.



## ADVERTÊNCIA

### PERIGO RESULTANTE DA UTILIZAÇÃO INCORRETA DO EQUIPAMENTO

A utilização incorreta do equipamento pode provocar ruptura, avarias ou partida inesperada, e resultar em ferimentos graves.

- Leia todos os manuais, rótulos e etiquetas com instruções antes de utilizar o equipamento.
- Não exceda a máxima pressão de trabalho. **A pressão máxima de trabalho deste pacote é de 100 psi (0,7 MPa, 7 bar)**.
- Não puxe o equipamento pelas mangueiras.
- Use abafadores de ruído durante a utilização deste equipamento.



## WARNING

### FIRE AND EXPLOSION HAZARD

Improper grounding, poor air ventilation, open flames, or sparks can cause a hazardous condition and result in fire or explosion and serious injury.

- Ground the equipment, the object being sprayed, and all other electrically conductive objects in the spray area. See **Grounding** (page 13).
- Electrostatic guns require special grounding procedures. Read and follow all grounding instructions in the gun manual 3A2494.
- If there is any static sparking while using the equipment, **stop spraying immediately**. Identify and correct the problem.
- Provide fresh air ventilation to avoid the build-up of flammable vapors from the solvent or the fluid being sprayed.
- Eliminate all ignition sources such as pilot lights, cigarettes, and static arcs from plastic drop cloths. Do not plug in or unplug power cords or turn lights on or off in the spray area.



## ADVERTENCIA

### PELIGRO DE INCENDIO Y EXPLOSIÓN

La conexión deficiente a tierra, la mala ventilación, las llamas o las chispas pueden causar una condición peligrosa y redundar en incendio o explosión y lesiones serias.

- Conecte el equipo, el objeto que va a pintar y todos los objetos con cualidades conductoras a una toma de tierra en el área de trabajo. Vea **Conexión a tierra** (página 13).
- En las pistolas electrostáticas se requiere un procedimiento especial de conexión a tierra. Lea y siga todas las instrucciones de conexión a tierra del manual 3A2494 de la pistola.
- Si se producen chispas de estática mientras esté usando el equipo, **detenga su uso de inmediato**. Identifique y corrija el problema.
- Disponga de ventilación de aire fresco para evitar la acumulación de los vapores inflamables de los disolventes o del fluido que se está utilizando para atomizar.
- Elimine todas las fuentes de ignición como las luces piloto, los cigarrillos y los arcos estáticos de las cubiertas plásticas para pintura. No conecte ni desconecte cables de alimentación ni encienda ni apague luces en el área de trabajo.



## MISE EN GARDE

### DANGERS D'INCENDIE ET D'EXPLOSION

Si l'équipement n'est pas convenablement relié à la terre et si les locaux sont mal ventilés, des flammes ou des étincelles peuvent générer des situations dangereuses et provoquer un incendie ou une explosion avec risque de blessure grave.

- Relier à la terre le matériel, l'objet à peindre ainsi que tous les autres objets électroconducteurs se trouvant dans la zone de pulvérisation. Voir la rubrique **Mise à la terre** (page 13).
- Les pistolets électrostatiques sont soumis à des procédures de mise à la terre particulières. Lire et suivre toutes les instructions de mise à la terre du manuel du pistolet 3A2494.
- Si vous constatez la moindre formation d'étincelles d'électricité statique lors de l'utilisation de l'équipement, **cesser immédiatement la pulvérisation**. Identifier et résoudre le problème.
- Assurer une ventilation en air frais pour éviter l'accumulation de vapeurs inflammables provenant des solvants ou du produit pulvérisé.
- Eliminer toutes les sources de feu, comme les veilleuses, cigarettes et les arcs statiques provenant de bâches plastique. Ne pas brancher ou débrancher de cordon électrique ou allumer ou éteindre la lumière sur le site de pulvérisation.



## ADVERTÊNCIA

### PERIGO DE INCÊNDIO E EXPLOÇÃO

Um aterramento incorreto, uma ventilação deficiente, chamas expostas ou faíscas poderão provocar situações de perigo e resultar em incêndio ou explosão e ferimentos graves.

- Aterre o equipamento, o objeto de trabalho e todos os outros objetos eletricamente condutores da área de pintura. Consulte **Aterramento** (página 13).
- As pistolas eletrostáticas requerem procedimentos de aterramento especiais. Leia e siga todas as instruções de aterramento do manual da pistola 3A2494.
- Se houver qualquer faísca de estática durante a utilização do equipamento **pare imediatamente de pintar**. Identifique e corrija o problema.
- Garanta uma boa ventilação com ar fresco para evitar o acúmulo de vapores inflamáveis provenientes do solvente ou do fluido que está sendo aplicado.
- Elimine todas as fontes de ignição, tais como luzes pilotos, cigarros e arcos estáticos resultantes de plásticos de proteção. Não ligue nem desligue os cabos de alimentação nem as luzes numa área de pintura.

# Overview/Aperçu/ Generalidades/Descrição geral

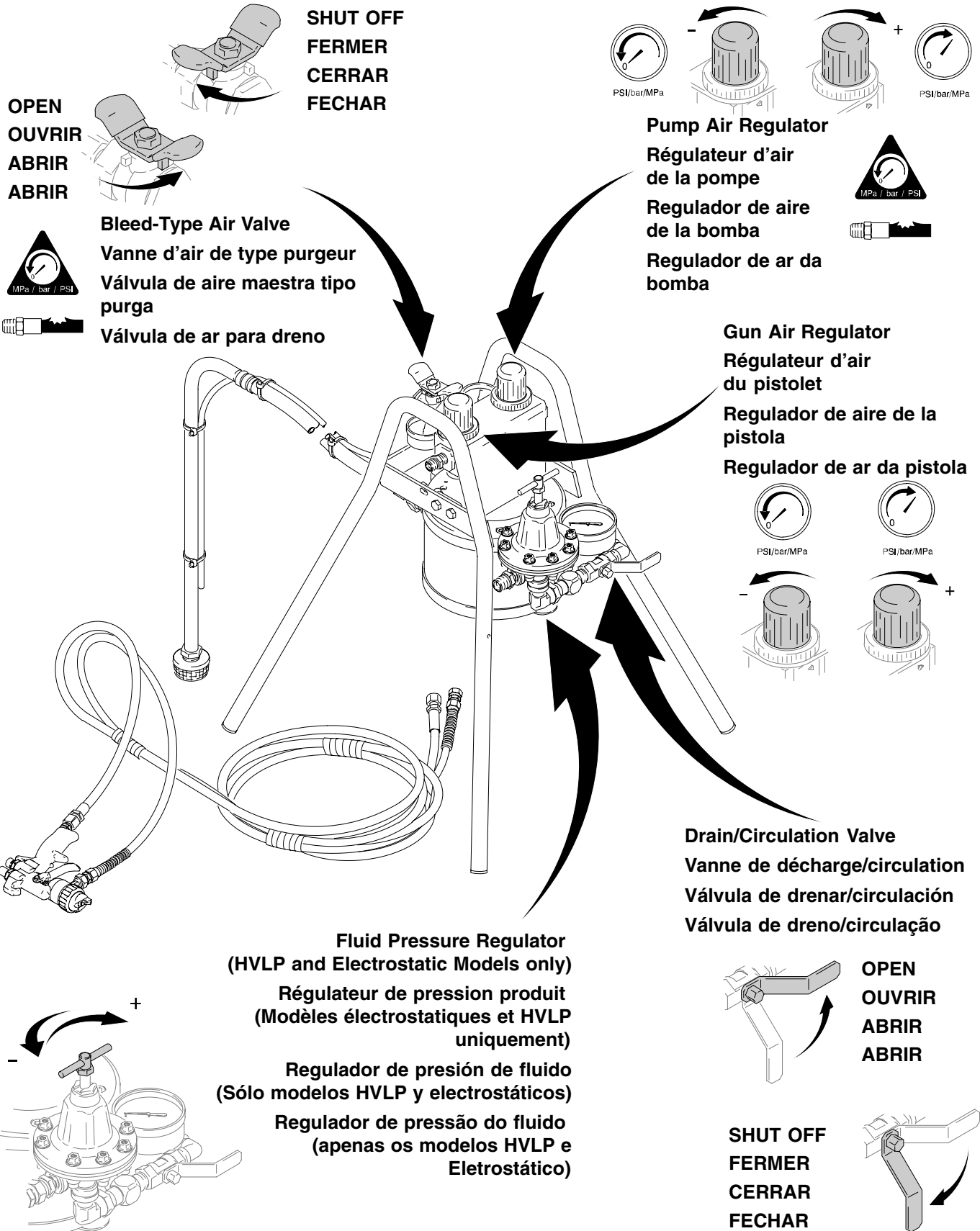





# Pressure Relief/Décompression/ Alivio de presión/Descomprimir

Follow steps 1–4 when you stop spraying and before cleaning, checking, or servicing the equipment.

Siga los pasos 1–4 cuando deje de pintar y antes de limpiar, revisar o someter a servicio el equipo.

Effectuer les opérations 1–4 à chaque arrêt de la pulvérisation et avant de nettoyer, de vérifier ou d'entretenir le matériel.

Siga os passos 1–4 quando parar de pintar e antes de limpar, verificar ou fazer a manutenção do equipamento.

**1.**

Shut off the bleed-type air valve.

Fermer la vanne d'air de type purgeur.

Cierre la Válvula de aire tipo purga.

Feche a válvula de ar para dreno.

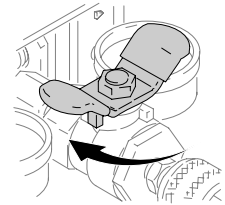

**2.**



**Electrostatic Guns Only:**

Turn the ES ON–OFF Lever to OFF.

**Pistolets électrostatiques uniquement:**

Mettre la manette ES MARCHE-ARRÊT sur ARRÊT.

**Sólo pistolas electrostáticas:**

Mueva la palanca ES ON–OFF a la posición OFF.

**Apenas pistolas eletrostáticas:**

Rode a alavanca ES ON–OFF para OFF.



..... 3A2494

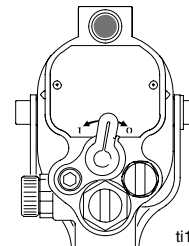

ti1266a



# Pressure Relief/Décompression/ Alivio de presión/Descomprimir

**3.**

Hold the gun firmly against a grounded metal pail and trigger the gun.

Appuyer le pistolet contre un seau métallique relié à la terre et presser la gâchette.

Sostenga firmemente la pistola apoyada contra la cubeta de metal y apriete el gatillo.

Segure a pistola firmemente contra um balde metálico aterrado e acione a pistola.

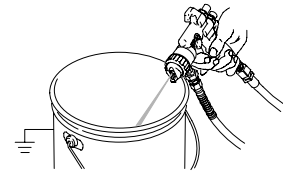

**4.**

Place the drain tube in a waste pail.  
Open the drain/circulation valve.

Mettre le tuyau de vidange dans un seau de récupération.  
Ouvrir la vanne de décharge/circulation.

Coloque el tubo de descarga en una cubeta de desecho.  
Abra la válvula de vaciado/circulación.

Coloque o tubo de drenagem num balde de resíduos.  
Abra a válvula de dreno/circulação.

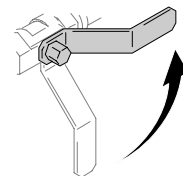
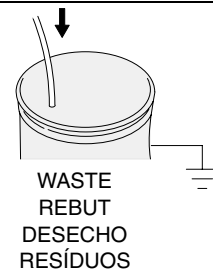

# Setup/Installation/Ajuste/Preparar

Before using the equipment for the first time, follow steps 1–9.

Avant de mettre l'appareil en marche pour la première fois, effectuer les opérations 1–9.

Antes de usar el equipo por primera vez, siga los pasos 1–9.

Antes de utilizar o equipamento pela primeira vez, siga os passos 1–9.

## Tools Required:

- Two adjustable wrenches
- Two 5 gallon metal pails
- Grounding wires and clamps for pails

## Outillage nécessaire:

- Deux clés à molette
- Deux seaux métalliques de 5 gallons
- Fils et pinces de terre pour les seaux

## Herramientas necesarias:

- Dos llaves ajustables
- Dos cubetas metálicas de 5 galones
- Cables y pinzas de conexión a tierra para las cubetas

## Ferramentas necessárias:

- Duas chaves inglesas
- Dois baldes metálicos de 23 litros
- Fios e braçadeira de aterramento para os baldes

**1.**

Connect the air hose to the gun air regulator.

Brancher le flexible d'air sur le régulateur d'air du pistolet.

Conecte la manguera de aire de la pistola al regulador de aire de la pistola.

Ligue a mangueira de ar ao regulador de ar da pistola.

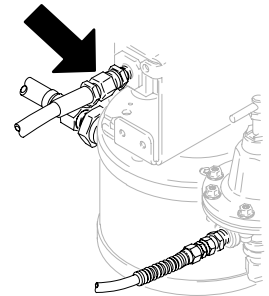

**2.**

Connect the air hose to the gun.

Brancher le flexible d'air sur le pistolet.

Conecte la manguera de aire a la pistola.

Ligue a mangueira de ar à pistola.

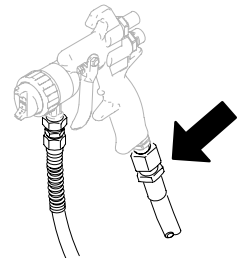

**3.**

Connect the fluid hose to the sprayer. Tighten securely.

Brancher le flexible produit sur le pulvérisateur. Bien serrer.

Conecte la manguera de fluido al rociador. Apriete firmemente.

Ligue a mangueira de fluido ao equipamento. Aperte-a bem.

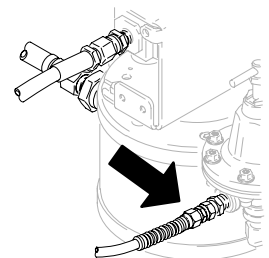

# Setup/Installation/Ajuste/Preparar

4.

Connect the fluid hose to the gun. Tighten securely.

Brancher le flexible produit sur le pistolet. Bien serrer.

Conecte la manguera de fluido a la pistola. Apriete firmemente.

Ligue a mangueira do fluido à pistola. Aperte-a bem.

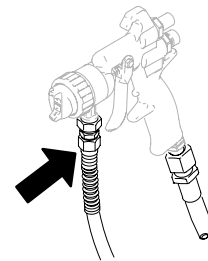

5.

Ground the sprayer (page 13).

Mettre le pulvérisateur à la terre (page 13).

Conecte el rociador a una toma de tierra (página 13).

Aterre o equipamento (página 13).

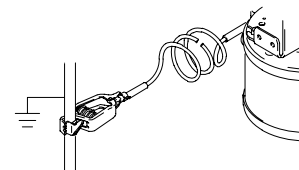

6.

Connect the main air supply to the bleed-type air valve.

Brancher l'alimentation d'air principale sur la vanne d'air de type purgeur.

Conecte la manguera de suministro principal a la válvula de aire tipo purga.

Ligue a alimentação principal de ar à válvula de ar para dreno.

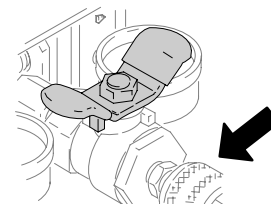

7.

Flush (page 14).

Rincer (page 14).

Enjuagar (página 14).

Lavar (página 14).

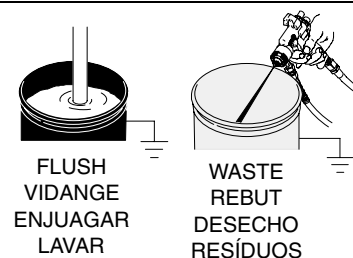

8.

Prime (page 17).

Amorcer (page 17).

Cebar (página 17).

Preparo (página 17).

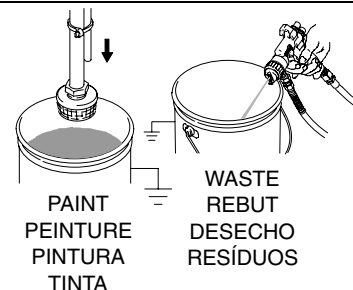

9.

Spray (page 20).





Pulvériser (page 20).

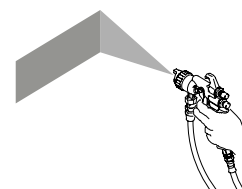

Atomizar (página 20).

Pintar (página 20).

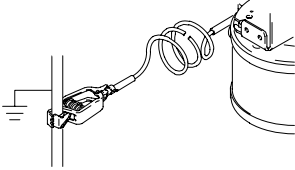

# Grounding/Mise à la terre/ Conexión a tierra/Aterramento

 <p>Read Fire and Explosion Hazard (page 7).</p> <p><b>For electrostatic guns only</b>, read and follow all grounding instructions in the gun manual 3A2494.</p>	 <p>Lea Peligro de incendio y explosión (página 7).</p> <p><b>Sólo en el caso de las pistolas electrostáticas</b>, lea y siga todas las instrucciones de conexión a tierra del manual 3A2494 de la pistola.</p>
 <p>Lire la rubrique Danger d'incendie et d'explosion (page 7).</p> <p><b>Pour les pistolets électrostatiques uniquement</b>, lire et suivre toutes les instructions de mise à la terre figurant dans le manuel du pistolet 3A2494.</p>	 <p>Leia Perigo de Incêndio e Explosão (página 7).</p> <p><b>Apenas para pistolas eletrostáticas</b>, leia e siga todas as instruções de aterramento do manual da pistola 3A2494.</p>

<p><b>1.</b> Connect the ground wire clamp to a true earth ground.</p> <p>Brancher la pince du fil de terre sur une véritable mise à la terre.</p> <p>Conecte la pinza del cable de tierra al terminal de tierra.</p> <p>Aterre a braçadeira do fio de terra.</p>	
<p><b>2.</b> Ground the object being sprayed, fluid supply container, and all other equipment in the spray area.</p> <p>Mettre à la terre l'objet à peindre, le réservoir de produit et tous les autres équipements se trouvant dans la zone de pulvérisation.</p> <p>Conecte a tierra el objeto que va a pintar, el contenedor de suministro de fluido y todos los equipos del área de trabajo.</p> <p>Aterre o objeto de trabalho, o recipiente de alimentação do fluido e todos os outros equipamentos da área de pintura.</p>	
<p><b>3.</b> Ground all solvent pails. Use only metal pails. Do not place on a non-conductive surface such as paper or cardboard.</p> <p>Raccorder tous les seaux de solvant à la terre. N'utiliser que des seaux métalliques. Ne pas les poser sur une surface non conductrice, par exemple en papier ou en carton.</p> <p>Conecte a tierra todas las cubetas de disolvente. Use sólo cubetas de metal. No las coloque sobre una superficie no conductora como papel o cartón.</p> <p>Aterre todos os baldes de solvente. Use apenas baldes metálicos. Não os coloque sobre uma superfície não condutora, tal como papel ou cartão.</p>	

# Flush/Rinçage/Enjuague/Lavar

Follow steps 1–10 when using for the first-time, changing colors, before fluid can dry or settle out, and before storing the system.

Siga los pasos 1–10 al usar la unidad por primera vez, cambiar de color, antes de que el fluido se seque o decante y antes de guardar el sistema.

Effectuer les opérations 1–10 lors de la première mise en service, lors d'un changement de teinte, avant que le produit ne puisse sécher ou se déposer et avant d'entreposer l'appareil.

Siga os passos 1–10 sempre que for utilizar pela primeira vez, mudar de cor, antes de o fluido poder secar ou assentar e antes de guardar o sistema.

**1.**



Relieve pressure (page 9).

Décompresser (page 9).

Alivie la presión (página 9).

Efetue a descompressão (página 9).

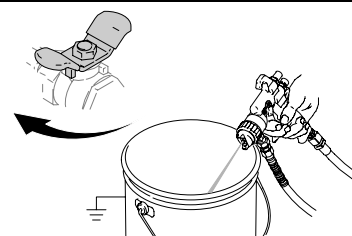

**2.**

Remove the air cap. Clean separately.

Enlever le chapeau d'air. Le nettoyer séparément.

Retire la tapa de entrada de aire. Limpie por separado.

Retire a capa de ar. Limpe separadamente.



..... 312414, 3A2494

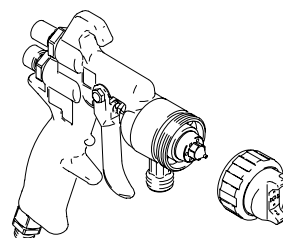

**3.**



Place the suction tube in solvent.

Plonger le tuyau d'aspiration dans le solvant.

Coloque el tubo de succión en disolvente.

Coloque o tubo de sucção em solvente.

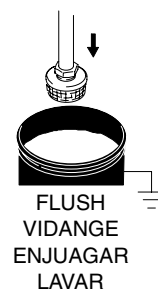

# Flush/Rinçage/Enjuague/Lavar

4.

Put the drain tube in a grounded waste pail.  
Open the drain/circulation valve.

Mettre le tuyau de vidange dans un seau de récupération.  
Ouvrir la vanne de décharge/de circulation.

Coloque el tubo de vaciado en una cubeta de desecho  
puesta a tierra.  
Abra la válvula de vaciado/circulación.

Coloque o tubo de drenagem num balde de resíduos ater-  
rado.  
Abra a válvula de dreno/circulação.

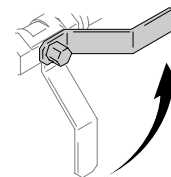

5.

Open the bleed-type air valve.

Ouvrir la vanne d'air de type purgeur.

Abra la válvula de aire tipo purga.

Abra a válvula de ar para dreno.

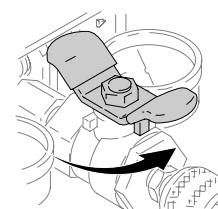

6.

Open the pump air regulator until the pump starts.

Ouvrir le régulateur d'air de la pompe jusqu'au démarrage  
de la pompe.

Abra el regulador de aire de la bomba hasta que la bomba  
arranque.

Abra o regulador de ar da bomba até a bomba começar a  
funcionar.

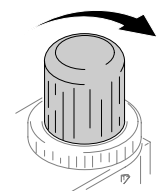

7.

When clean solvent flows without air from the drain tube,  
shut off the drain/circulation valve. The pump will stop  
under pressure.

Dès que le solvant s'écoule propre sans échappement  
d'air du tuyau de vidange, couper la vanne de décharge/  
circulation. La pompe s'arrêtera sous l'effet de la pression.

Quando salga disolvente limpo sin aire del tubo de vacia-  
do, cierre la válvula de vaciado/circulación. La bomba se  
detendrá bajo presión.

Assim que solvente limpo começar a circular sem ar a  
partir do tubo de drenagem, feche a válvula de dreno/cir-  
culação. A bomba irá parar sob pressão.

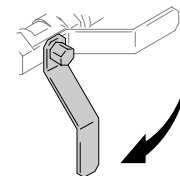

# Flush/Rinçage/Enjuague/Lavar

8.

Flush the hose and gun.

Rincer le flexible et le pistolet.

Enjuague la manguera y la pistola.

Lave a mangueira e a pistola.



..... 312414, 3A2494



9.

Remove the suction tube from the solvent. Continue to spray until all solvent is out of the gun.

Sortir le tuyau d'aspiration du solvant. Continuer à pulvériser jusqu'à ce que tout le solvant soit sorti du pistolet.

Retire el tubo de succión del disolvente. Continúe presionando el gatillo hasta que el disolvente salga completamente de la pistola.

Retire o tubo de sucção do solvente. Continue a pintar até sair todo o solvente da pistola.



10.

Relieve pressure (page 9).

Décompresser (page 9).

Alivie la presión (página 9).

Efetue a descompressão (página 9).





# Prime/Amorçage/Cebar/Preparo

Follow steps 1–10 to prime the sprayer.

Siga los pasos 1–10 para cebar el rociador.

Pour amorcer le pulvérisateur, effectuer les opérations 1 à 10.

Siga os passos 1–10 para preparar o equipamento.

**1.**

Shut off both air regulators and the bleed-type air valve.

Fermer les deux régulateurs d'air ainsi que la vanne de type purgeur.

Cierre ambos reguladores de aire y la válvula de aire tipo purga.

Feche os reguladores de ar e a válvula de ar para dreno.

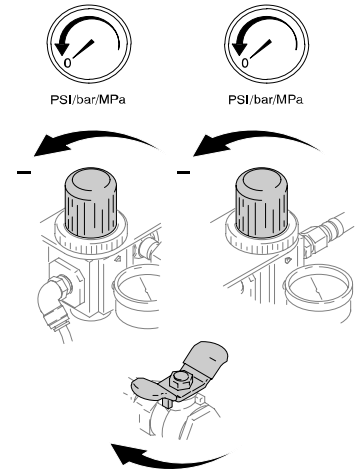

**2.**

Shut off the fluid regulator, if present.

Fermer le régulateur produit, s'il y en a un.

Cierre el regulador de fluido, si la unidad lo incluye.

Feche o regulador de fluido, caso exista.

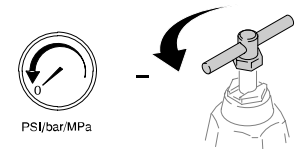

**3.**

Install the air cap.

Monter le chapeau d'air.

Instale la tapa de entrada de aire.

Instale a capa de ar.



..... 312414, 3A2494

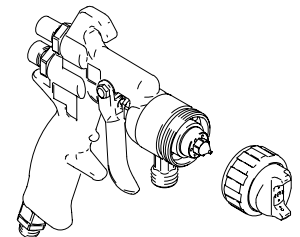

**4.**

Place the suction tube in the fluid.

Plonger le tuyau d'aspiration dans le produit.

Coloque el tubo de succión en el fluido.

Coloque o tubo de sucção no fluido.

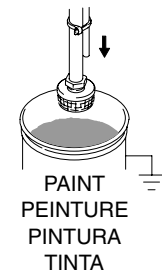

# Prime/Amorçage/Cebar/Preparo

5.

Put the drain tube in a grounded waste pail.  
Open the drain/circulation valve.

Mettre le tuyau de vidange dans un seau de récupération.  
Ouvrir la vanne de décharge/de circulation.

Coloque el tubo de vaciado en una cubeta de desecho  
puesta a tierra.

Abra la válvula de vaciado/circulación.

Coloque o tubo de drenagem num balde de resíduos ater-  
rado.

Abra a válvula de dreno/circulação.



6.

Open the bleed-type air valve.

Ouvrir la vanne d'air de type purgeur.

Abra la válvula de aire tipo purga.

Abra a válvula de ar para dreno.

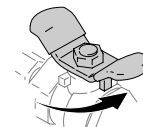

7.

Open the pump air regulator until the pump starts.

Ouvrir le régulateur d'air de la pompe jusqu'au démarrage  
de la pompe.

Abra el regulador de aire de la bomba hasta que la bomba  
arranque.

Abra o regulador de ar da bomba até a bomba começar a  
funcionar.

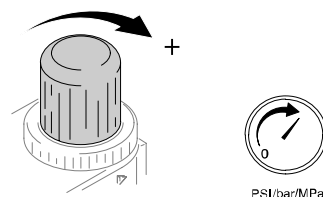

8.

When fluid flows without air from the drain tube,  
shut off the drain/circulation valve. The pump will stop  
under pressure.

Dès que le produit s'écoule sans échappement d'air du  
tuyau de vidange, fermer la vanne de décharge/circulation.  
La pompe s'arrêtera sous l'effet de la pression.

Cuando salga fluido sin aire del tubo de descarga,  
cierre la válvula de vaciado/circulación. La bomba se  
detendrá bajo presión.

Sempre que circular fluido sem ar do tubo de drenagem,  
feche a válvula de dreno/circulação. A bomba irá parar sob  
pressão.



# Prime/Amorçage/Cebar/Preparo

9.

Adjust the fluid pressure regulator, if present.

Réguler la pression produit avec le régulateur, s'il y en a un.

Ajuste el regulador de presión de fluido, si la unidad lo incluye.

Ajuste o regulador de pressão do fluido, caso exista.



10.

Hold the gun firmly against a grounded metal pail and trigger the gun until fluid flow is steady. Release the trigger. The equipment is ready to spray.

Appuyer le pistolet contre un seau métallique mis à la terre et actionner le pistolet jusqu'à ce que le produit s'écoule de façon régulière. Relâcher la gâchette. L'appareil est prêt à pulvériser.

Sostenga firmemente la pistola contra una cubeta metálica puesta a tierra y apriete el gatillo hasta que el fluido sea estable. Suelte el gatillo. El equipo está listo para pintar.

Mantenha a pistola firmemente encostada a um balde metálico aterrado e acione a pistola até que o fluxo do fluido estabilize. Solte o gatilho. O equipamento está pronto para iniciar o processo de pintura.



..... 312414, 3A2494

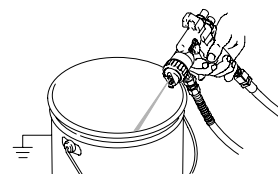

# Spraying/Pulvérisation/ Aplicación/Pintar

1.

Adjust fluid flow using the pump air regulator or the fluid pressure regulator, if present.

Réguler le débit de produit à l'aide du régulateur d'air de la pompe ou du régulateur de pression produit, s'il y en a un.

Ajuste el flujo de fluido con el regulador de la bomba de aire o el regulador de presión del fluido, si la unidad lo incluye.

Ajuste o fluxo de fluido utilizando o regulador de ar da bomba ou o regulador de pressão do fluido, caso exista.

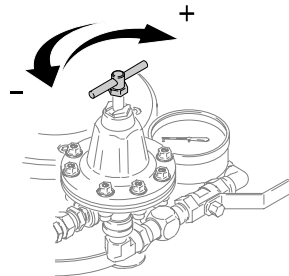
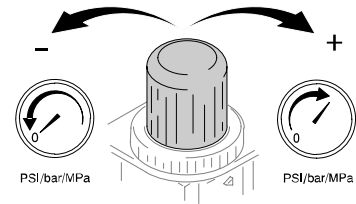

2.

Adjust fluid pressure so stream from gun travels 6–8 in. straight before falling off.

Régler la pression produit de manière à ce que le jet sortant du pistolet ait une longueur droite de 6–8 in. Avant de s'incurver.

Ajuste la presión del fluido de modo que el chorro de la pistola recorra 6–8 pulg. en línea recta antes de caer.

Ajuste a pressão do fluido de modo que o fluxo da pistola seja de 6"–8" (152–203 mm) direto antes de cair.

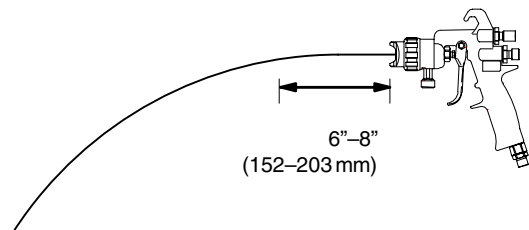

# Spraying/Pulvérisation/ Aplicación/Pintar

**3.**

Adjust the gun air regulator to achieve proper spray gun atomization.

Régler le régulateur d'air du pistolet afin d'obtenir une atomisation correcte.

Ajuste el regulador de aire de la pistola para obtener una atomización apropiada.

Ajuste o regulador de ar da pistola para obter uma atomização adequada da pistola de pintura.

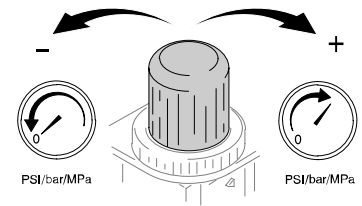

**4.**

Test the spray pattern. Read the fluid manufacturer's recommendations. Adjust as necessary.

Tester le jet. Lire les recommandations du fabricant de produit. Régler si nécessaire.

Pruebe el patrón de pulverización. Lea las recomendaciones del fabricante del fluido. Ajuste si es necesario.

Teste o leque de pintura. Leia as recomendações do fabricante do fluido. Ajuste conforme necessário.



..... 312414, 3A2494

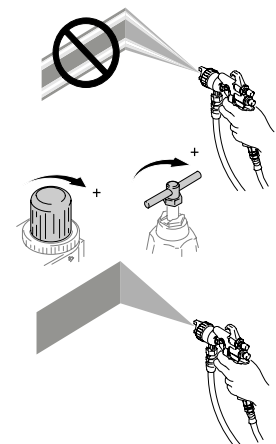

# Shutdown/Arrêt/ Desconexión/Desativar

Follow steps 1–2 at the end of the workshift and before checking, adjusting, cleaning, or repairing the sprayer.

Effectuer les opérations 1–2 à la fin d'un poste de travail et avant de vérifier, régler, nettoyer ou de réparer le pulvérisateur.

Siga los pasos 1–2 al final del turno de trabajo antes de revisar, ajustar, limpiar o reparar el pulverizador.

Siga os passos 1–2 ao fim do dia de trabalho e antes de verificar, ajustar, limpar ou reparar o equipamento.

**1.**

- Flush (page 14).
- Rincer (page 14).
- Enjuagar (página 14).
- Lavar (página 14).

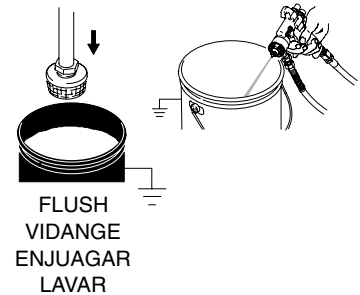

**2.**



- Relieve pressure (page 9).
- Décompresser (page 9).
- Alivie la presión (página 9).
- Efetue a descompressão (página 9).

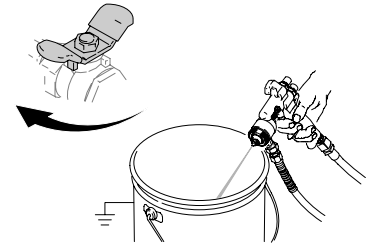

# Maintenance/Maintenance/ Mantenimiento/Manutenção

## Daily/Quotidienne/Diariamente/Diariamente

**1.**

Flush (page 14).

Rincer (page 14).

Enjuagar (página 14).

Lavar (página 14).

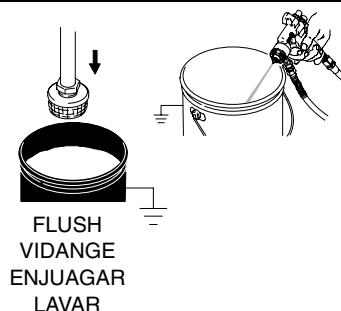

**2.**

Clean the air cap and fluid nozzle.

Nettoyer le chapeau d'air et la buse.

Limpe la tapa de entrada de aire la boquilla de fluido.

Limpe a capa de ar o bico do fluido.



..... 312414, 3A2494

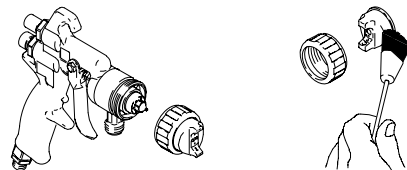

**3.**

Clean the suction tube and inlet strainer,  
using a compatible solvent.

Nettoyer le tuyau d'aspiration et la crépine d'entrée  
à l'aide d'un solvant compatible.

Limpe el tubo de succión y el filtro de entrada  
con un disolvente compatible.

Limpe o tubo de sucção e filtro de entrada,  
utilizando um solvente compatível.

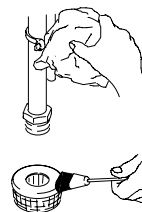

**4.**

Clean the outside of the sprayer,  
using a soft cloth and compatible solvent.

Nettoyer l'extérieur du pulvérisateur  
à l'aide d'un chiffon doux et d'un solvant compatible.

Limpe la parte exterior del rociador con  
un paño suave y disolvente compatible.

Limpe a parte exterior do equipamento,  
utilizando um pano macio e solvente compatível.

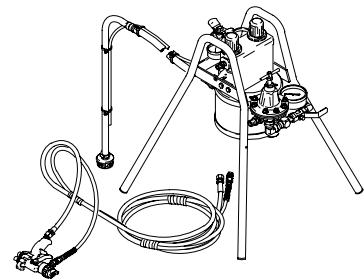

# Maintenance/Maintenance/ Mantenimiento/Manutenção

## Daily/Quotidienne/Diariamente/Diariamente

**5.**

Check the hoses, tubes, and couplings daily. Tighten all fluid connections before each use.

Vérifier les flexibles, les tuyaux et les raccords quotidiennement. Resserrer tous les raccords de produit avant chaque utilisation.

Revise diariamente las mangueras, tubos y acoplamientos. Apriete todas las conexiones de fluido antes de usar la unidad.

Verifique diariamente todas as mangueiras, tubos e uniões. Aperte todas as ligações de fluido antes de utilizar o equipamento.

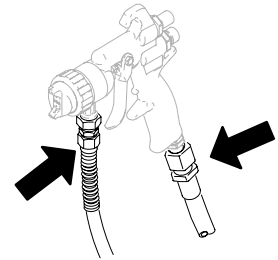
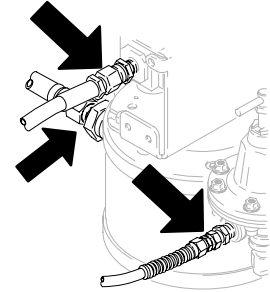

## Weekly/Hebdomadaire/Semanal/Semanalmente

**6.**

Clean the accessory air filter (not supplied) in your main air line.

Nettoyer le filtre à air accessoire (non fourni) se trouvant sur votre tuyauterie d'air principale.

Limpie el filtro de entrada auxiliar (no suministrado) de la línea de aire principal.

Limpe o filtro de ar acessório (não fornecido) na sua linha de ar principal.

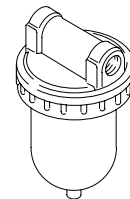



# Troubleshooting/Guide de dépannage/ Solución de fallas/Verificação e solução de problemas

 <p>Relieve pressure before servicing (page 9).</p>	 <p>Alivie la presión antes del servicio (página 9).</p>
 <p>Décompresser avant d'effectuer un entretien (page 9).</p>	 <p>Efetue a descompressão antes de fazer a manutenção (página 9).</p>

PROBLEM/PROBLÈME/ PROBLEMA	CAUSE/ CAUSA	SOLUTION/ SOLUCIÓN/SOLUÇÃO
<p>Pump will not run, or stops. La pompe ne fonctionne pas ou s'arrête. La bomba no funciona o se detiene. Bomba não funciona ou pára.</p>	<p>Air line valve shut off. La vanne de la tuyauterie d'air est fermée. Válvula de la línea de aire cerrada. Válvula da linha de ar se fecha.</p>	<p>Open valve. Ouvrir la vanne. Abra la válvula. Abra a válvula.</p>
	<p>Inadequate air supply, or clogged/ restricted air line. Alimentation d'air insuffisante ou conduite d'air bouchée/obstruée  Suministro de aire insuficiente o línea de aire obstruida o restringida.  Alimentação de ar inadequada ou linha de ar obstruída/limitada.</p>	<p>Increase air supply. Do not exceed maximum air inlet pressure. Augmenter la pression d'air d'alimentation. Ne pas dépasser la pression d'arrivée maximum.  Aumente el suministro de aire. No exceda la presión máxima de entrada de aire.  Aumente a alimentação de ar. Não exceda a pressão máxima de entrada de ar.</p>
		<p>Open or clear air line. Ouvrir ou déboucher la tuyauterie d'air. Abra o limpie la línea de aire. Abra ou limpe a linha de ar.</p>
		<p>Clean air filter. Nettoyer le filtre à air. Limpie el filtro de aire. Limpe o filtro de ar.</p>
	<p>Clogged fluid line or spray gun.  Tuyauterie de produit ou pistolet bouché.  Línea de fluido o pistola del pulverizador obstruida.  Linha de fluido ou pistola de pintura obstruídos.</p>	<p>Clear, service. Do not allow fluid to set up in the pump and lines. Déboucher, effectuer entretien. Ne pas laisser le produit se déposer dans la pompe et les tuyauteries.  Despeje y realice el servicio. No permita que el fluido se estanque en las líneas.  Limpe, faça a manutenção. Não permita que o fluido se acumule na bomba e nas linhas.</p>

# Troubleshooting/Guide de dépannage/ Solución de fallas/Verificação e solução de problemas

ROBLEM/PROBLÈME/ PROBLEMA/	CAUSE/ CAUSA	SOLUTION/ SOLUCIÓN/SOLUÇÃO
Pump will not run, or stops. La pompe ne fonctionne pas ou s'arrête.  La bomba no funciona o se detiene.  Bomba não funciona ou pára.	Stuck or damaged pump air valve. Vanne d'air de la pompe collée ou endommagée.  Válvula de aire de la bomba dañada o atascada.  Válvula de ar da bomba presa ou danificada.	Service pump. Use filtered air. Effectuer entretien de la pompe. Utiliser de l'air filtré.  Someta la bomba a servicio. Use aire filtrado.  Faça a manutenção da bomba. Use ar filtrado.
	Ruptured diaphragm. Membrane déchirée. Diafragma roto. Diafragma rompido.	Service pump. Réparer la pompe. Someta la bomba a servicio. Faça a manutenção da bomba.
Pump runs sluggishly. La pompe fonctionne très lentement.  La bomba funciona con dificultad.  A bomba funciona lentamente.	Worn or damaged spool o-rings. Joints toriques du tiroir usés ou endommagés.  Anillos tóricos del carrete desgastados o dañados.  Gaxetas gastas ou danificados.	Service pump. Réparer la pompe.  Someta la bomba a servicio.  Faça a manutenção da bomba.
Pump runs erratically. La pompe fonctionne irrégulièrement.  La bomba funciona erráticamente.  Bomba funciona irregularmente.	Clogged suction line or inlet strainer. Conduite d'aspiration ou crépine d'arrivée obstruée.  Línea de succión o filtro de entrada obstruidos.  Tubo de sucção ou filtro de entrada obstruídos.	Clear. Déboucher.  Despeje.  Limpar.
	Sticking or leaking check valves. Vannes anti-retour collant ou fuyant. Válvulas de retención atascadas o con filtraciones. Válvulas de retenção presas ou com vazamento.	Service pump. Réparer la pompe. Someta la bomba a servicio.  Faça a manutenção da bomba.
Pump runs too fast. La pompe tourne trop vite.  La bomba funciona demasiado rápido.  A bomba dispara.	Exhausted fluid supply. Fluide d'alimentation épuisé.  Suministro de fluido agotado.  Verifique o seu produto.	Refill fluid supply and prime sprayer. Remplir le réservoir et amorcer le pulvérisateur.  Rellene el suministro de fluido y cebe el rociador. Recarregue a alimentação de fluido e prepare o equipamento.
Pump cycles at stall or fails to hold pressure at stall. La pompe fonctionne mal ou ne parvient pas à maintenir la pression.  La bomba funciona después de ahogarse o no puede retener la presión al ahogarse.  A bomba repete ciclos com perda ou não retém a pressão.	Worn check valves or o-rings.  Clapets antiretour ou joints toriques usés.  Válvulas de retención o anillos toricos desgastados.  Válvulas de retenção ou gaxetas gastas.	Service pump.  Réparer la pompe.  Someta la bomba a servicio.  Faça a manutenção da bomba.
Audible air leak. Fuite d'air audible. Escape de aire audible.  Escape de ar audível.	Worn air valve cup or plate. Cuvette de vanne ou plaque usée. Campana o plato de válvula de aire desgastado. Placa ou caixa da válvula de ar gastas.	Service pump. Réparer la pompe. Someta la bomba a servicio.  Faça a manutenção da bomba.

# Troubleshooting/Guide de dépannage/ Solución de fallas/Verificação e solução de problemas

PROBLEM/PROBLÈME/ PROBLEMA	CAUSE/ CAUSA	SOLUTION/ SOLUCIÓN/SOLUÇÃO
Air bubbles in fluid.  Présence de bulles d'air dans le fluide.  Burbujas de aire en el fluido.  Bolhas de ar no fluido.	Loose suction line.  Desserrer le tuyau d'aspiration.  Línea de succión suelta.  Tubo de sucção solto.	Tighten. Use a compatible liquid thread sealant or PTFE tape on connections.  Serrer. Enduire les raccords d'une colle à filetage liquide ou utiliser un ruban de PTFE.  Apriete. Use un sellador líquido de rosca compatible o cinta PTFE en las conexiones.  Aperte. Utilize um vedador de rosca compatível ou fita PTFE nas ligações.
	Ruptured diaphragm. Membrane déchirée. Diafragma roto. Diafragma rompido.	Service pump. Réparer la pompe. Someta la bomba a servicio. Faça a manutenção da bomba.
Poor finish or irregular pattern.  Mauvaise finition ou jet irrégulier.  Acabado deficiente o patrón irregular.  Acabamento insatisfatório ou leque irregular.	Incorrect fluid or air pressure at gun.  Mauvaise pression produit ou d'air au niveau du pistolet.  Presión incorrecta del fluido o del aire en la pistola.  Pressão de fluido ou de ar incorreta na pistola.	See gun manual; read fluid manufacturer's recommendations. Use fluid regulator.  Voir le manuel du pistolet; lire les recommandations du fabricant du produit. Utiliser le régulateur de produit.  Vea el manual de la pistola; lea las recomendaciones del fabricante del fluido. Use el regulador de fluido.  Consulte o manual da pistola; leia as recomendações do fabricante de fluido. Use o regulador de fluido.
	Fluid is too thick or too thin.  Le produit est trop épais ou trop fluide.  El fluido es demasiado grueso o demasiado delgado.  O fluido é espesso demais ou fino demais	Thin or thicken fluid; read fluid manufacturer's recommendations.  Diluer ou épaissir le produit ; lire les recommandations du fabricant du produit.  Diluya o espese el fluido; lea las recomendaciones del fabricante del fluido.  Torne o fluido mais fino ou mais espesso; leia as recomendações do fabricante de fluido.
	Dirty, worn, or damaged spray gun. Pistolet sale, usé ou endommagé. Pistola del rociador sucia, desgastada o dañada. Pistola de pintura suja, gasta ou danificada.	Service gun. Effectuer entretien du pistolet. Realice servicio a la pistola. Faça a manutenção da pistola.
	Fluid is settling out. Le produit est en train de se déposer.  El fluido se está decantando.  O fluido está assentando.	Order Part No. 245081 Agitator Kit. Encomende a referência 245081 Kit Agitador.  Ordena el componente No. 245081 – Kit agitador.  Encomende a referência 245081 Kit Agitador.

# Technical Data/Caractéristiques techniques/ Datos técnicos/Dados técnicos

Category/Catégorie/Categoría/Categoria	Data/Données/Datos/Dados
Maximum fluid working pressure Pression de service maximum produit Flujo de fluido máxima Pressão máxima de trabalho do fluido	100 psi (0.7 MPa, 7 bar)
Maximum incoming air pressure Pression d'arrivée d'air maximale Presión máxima de aire entrante Pressão máxima de ar de entrada	100 psi (0.7 MPa, 7 bar)
Operating temperature range Plage des températures de service Rango de temperatura de operación Variação da temperatura de funcionamento	50–176° F (10–80° C)
Sound power level* at 70 psi (0.48 MPa, 4.8 bar) and 115 cycles/min Puissance sonore* à une pression de 70 psi (0,48 MPa, 4,8 bars) et 115 cycles/mn Nivel de potencia acústica* a 70 psi (0,48 MPa, 4,8 bar) y 115 ciclos/min Nível de potência sonora* a 70 psi (0,48 MPa, 4,8 bar) e 115 ciclos/min	68 dB(A)
Sound pressure level at 70 psi (0.48 MPa, 4.8 bar) and 115 cycles/min Pression sonore à une pression de 70 psi (0,48 MPa, 4,8 bars) et 115 cycles/mn Nivel de potencia acústica a 70 psi (0,48 MPa, 4,8 bar) y 115 ciclos/min Nível de pressão sonora a 70 psi (0,48 Mpa, 4,8 bar) e 115 ciclos/min	81.5 dB(A)

\* Sound power level was measured per ISO Standard 9216.

\* Puissance sonore mesurée selon la norme standard ISO 9216.

\* El nivel de potencia acústica se midió en conformidad con la norma ISO 9216.

\* O nível de potência sonora foi medido em conformidade com a norma ISO 9216.

# Graco Standard Warranty

## Garantie Graco standard

### Garantía estándar de Graco

### Garantia standard da Graco

Graco warrants all equipment referenced in this document which is manufactured by Graco and bearing its name to be free from defects in material and workmanship on the date of sale to the original purchaser for use. With the exception of any special, extended, or limited warranty published by Graco, Graco will, for a period of twelve months from the date of sale, repair or replace any part of the equipment determined by Graco to be defective. This warranty applies only when the equipment is installed, operated and maintained in accordance with Graco's written recommendations.

This warranty does not cover, and Graco shall not be liable for general wear and tear, or any malfunction, damage or wear caused by faulty installation, misapplication, abrasion, corrosion, inadequate or improper maintenance, negligence, accident, tampering, or substitution of non-Graco component parts. Nor shall Graco be liable for malfunction, damage or wear caused by the incompatibility of Graco equipment with structures, accessories, equipment or materials not supplied by Graco, or the improper design, manufacture, installation, operation or maintenance of structures, accessories, equipment or materials not supplied by Graco.

This warranty is conditioned upon the prepaid return of the equipment claimed to be defective to an authorized Graco distributor for verification of the claimed defect. If the claimed defect is verified, Graco will repair or replace free of charge any defective parts. The equipment will be returned to the original purchaser transportation prepaid. If inspection of the equipment does not disclose any defect in material or workmanship, repairs will be made at a reasonable charge, which charges may include the costs of parts, labor, and transportation.

**THIS WARRANTY IS EXCLUSIVE, AND IS IN LIEU OF ANY OTHER WARRANTIES, EXPRESS OR IMPLIED, INCLUDING BUT NOT LIMITED TO WARRANTY OF MERCHANTABILITY OR WARRANTY OF FITNESS FOR A PARTICULAR PURPOSE.**

Graco's sole obligation and buyer's sole remedy for any breach of warranty shall be as set forth above. The buyer agrees that no other remedy (including, but not limited to, incidental or consequential damages for lost profits, lost sales, injury to person or property, or any other incidental or consequential loss) shall be available. Any action for breach of warranty must be brought within two (2) years of the date of sale.

**GRACO MAKES NO WARRANTY, AND DISCLAIMS ALL IMPLIED WARRANTIES OF MERCHANTABILITY AND FITNESS FOR A PARTICULAR PURPOSE, IN CONNECTION WITH ACCESSORIES, EQUIPMENT, MATERIALS OR COMPONENTS SOLD BUT NOT MANUFACTURED BY GRACO.** These items sold, but not manufactured by Graco (such as electric motors, switches, hose, etc.), are subject to the warranty, if any, of their manufacturer. Graco will provide purchaser with reasonable assistance in making any claim for breach of these warranties.

In no event will Graco be liable for indirect, incidental, special or consequential damages resulting from Graco supplying equipment hereunder, or the furnishing, performance, or use of any products or other goods sold hereto, whether due to a breach of contract, breach of warranty, the negligence of Graco, or otherwise.

#### **FOR GRACO CUSTOMERS SPEAKING FRENCH, SPANISH, OR PORTUGUESE**

The Parties acknowledge that they have required that the present document, as well as all documents, notices and legal proceedings entered into, given or instituted pursuant hereto or relating directly or indirectly hereto, be drawn up in English.

#### **À L'ATTENTION DES CLIENTS DE GRACO PARLANT LE FRANÇAIS L'ESPAGNOL OU LE PORTUGAIS**

Les parties reconnaissent avoir convenu que la rédaction du présent document sera en anglais, ainsi que tous les documents, avis et procédures judiciaires exécutés, donnés ou intentés à la suite de ou en rapport, directement ou indirectement, avec les procédures concernées.

#### **PARA CLIENTES DE GRACO DE HABLA FRANCESA, CASTELLANA O PORTUGUESA**

Las partes reconocen que han requerido que el presente documento, al igual que todos los documentos, notificaciones y procedimientos legales en que se incurra conforme a esta información o en relación indirecta o directa con la misma, sea redactado en inglés.

#### **PARA CLIENTES FRANCESES, ESPANHÓIS E PORTUGUESES DA GRACO**

As partes confirmam que solicitaram que o presente documento, assim como todos os demais documentos, notas e processos legais inseridos, atribuídos ou instituídos de acordo com o mesmo ou relacionados direta ou indiretamente a este documento, fossem redigidos em inglês.

# Graco Phone Number/ Numéro de téléphone de Graco/ Número telefónico de Graco/ Número de telefone da Graco

**TO PLACE AN ORDER OR FOR SERVICE**, contact your Graco distributor,  
or call 1-800-328-0211 to identify the nearest distributor.

**POUR PASSER COMMANDE OU POUR UNE INTERVENTION**, contactez votre distributeur Graco,  
ou appelez le 1-800-328-0211 pour connaître le distributeur le plus proche.

**PARA REALIZAR UN PEDIDO O SOLICITAR SERVICIO**, póngase en contacto con el distribuidor de Graco,  
o llame al 1-800-328-0211 para identificar al distribuidor más cercano.

**PARA FAZER ENCOMENDAS OU SOLICITAR ASSISTÊNCIA**, contate o seu distribuidor da Graco,  
ou ligue para o número 1-800-328-0211 para identificar o distribuidor mais próximo.

*All written and visual data contained in this document reflect the latest product information available at the time of publication.  
Graco reserves the right to make changes at any time without notice.*

For the latest information about Graco products, visit [www.graco.com](http://www.graco.com).

For patent information, see [www.graco.com/patents](http://www.graco.com/patents).

Original instructions. This manual contains English, French, Spanish, and Portuguese. MM 309305

**Graco Headquarters:** Minneapolis  
**International Offices:** Belgium, China, Japan, Korea

**GRACO INC. • P.O. BOX 1441 • MINNEAPOLIS, MN 55440-1441 • USA**  
Copyright 2001, Graco Inc. All Graco manufacturing locations are registered to ISO 9001.

[www.graco.com](http://www.graco.com)

Revised October 2013