

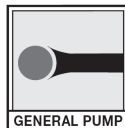

P560



PISTOLA AUTOMATICA AUTOMATIC GUN PISTOLET AUTOMATIQUE AUTOMATISCHE PISTOLE

ATEX

II 2G Ex h IIC T4...T6 Gb

II 2D Ex h IIIC T135°C...T85°C Db

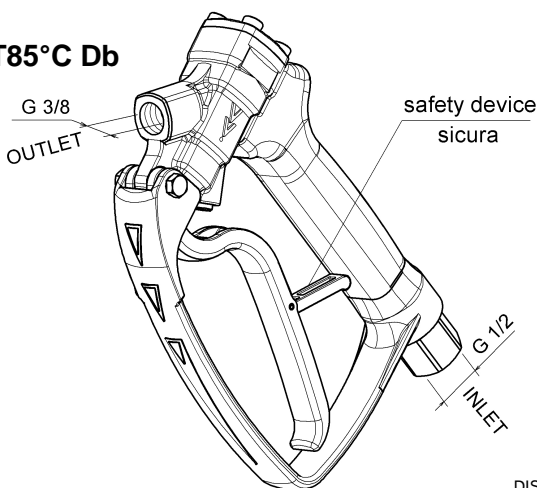

DIS. COD. 18.9001.00

CARATTERISTICHE TECNICHE / TECHNICAL CHARACTERISTICS / CARACTÉRISTIQUES TECHNIQUES / TECHNISCHE DATEN

PORTATA / FLOW RATE / DÉBIT / FÖRDERMENGE		PRESSIONE / PRESSURE / PRESSION / DRUCK			MAX TEMP. FLUIDO / FLUID MAX. TEMP. / TEMP. MAX. FLUIDE / MAX. FLUIDTEMP.		MASSA / MASS MASSE / GEWICHT	
L/min	g.p.m.(USA)	MPa	bar	p.s.i.	°C	°F	Kg	lbs
60	15.85	60	600	8700	70	158	1,6	3,5

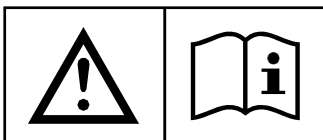

**ISTRUZIONI D'USO
OPERATING INSTRUCTIONS
MODE D'EMPLOI
BEDIENUNGSANLEITUNG**

INDEX

ITALIANO.....	pag.	4
ENGLISH.....	p.	6
FRANÇAIS.....	p.	8
DEUTSCH.....	S.	10

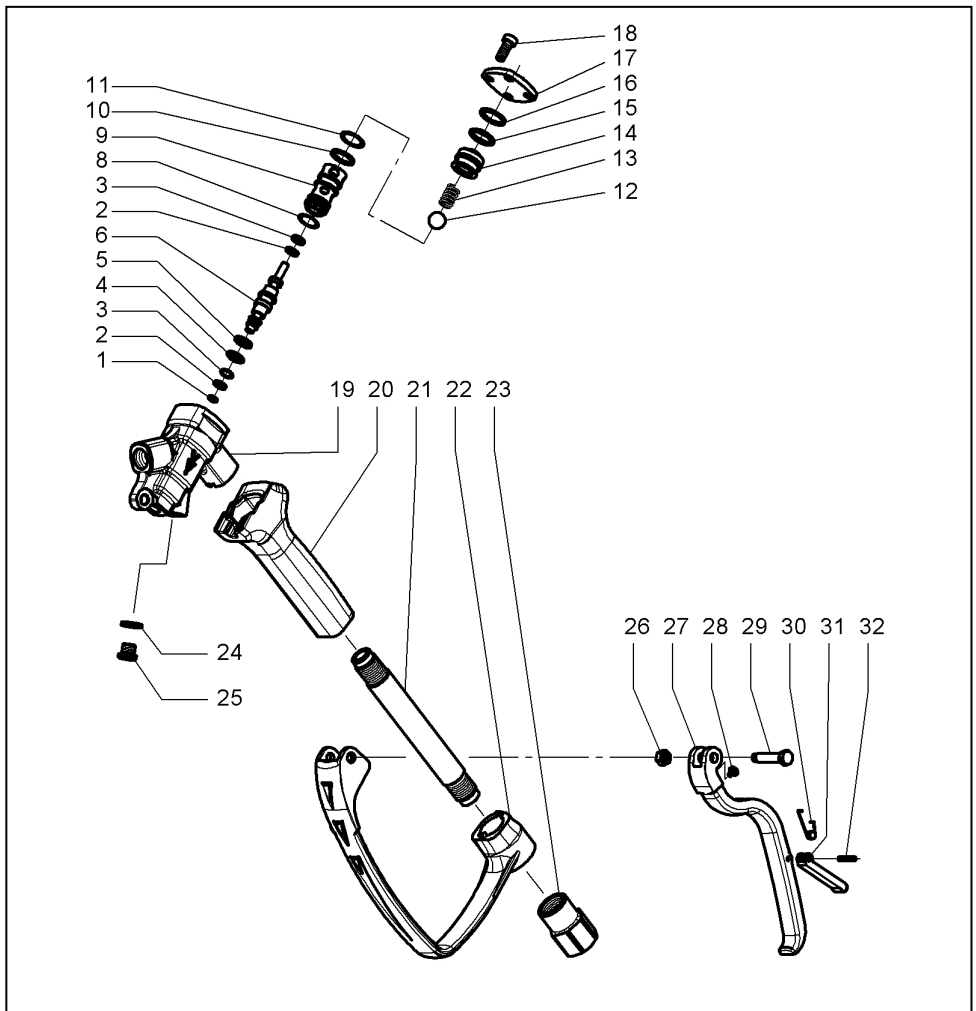

POS	CODICE	DESCRIZIONE	N. PCS
1	90311400	Anello QUAD-RING 6,65X1,78	1
2	90501800	Anello per OR	2
3	90381300	OR Ø 5,23x2,62 – 90 Sh.	2
4	90382100	OR Ø 9,19x2,62 – 90 Sh.	1
5	90505100	Anello per OR	1
6	18211666	Spillo di comando	1
8	90367600	OR Ø 13x2 – 90 Sh.	1
9	18213366	Sede sfera	1
10	90508400	Anello per OR	1
11	90383300	OR Ø 13,95x2,62	1
12	97485000	Sfera ½" INOX	1
13	94737700	Molla Øm. 9,5x17,7 INOX	1
14	18213266	Tappo	1
15	90383700	OR Ø 15,54x2,62	1
16	90509500	Anello per OR	1
17	18211336	Piastrina di chiusura	1

POS	CODICE	DESCRIZIONE	N. PCS
18	99185200	Vite M6X16 UNI5931 – INOX A2	1
19	18220436	Corpo	1
20	18220547	Impugnatura completa	1
21	18211891	Tubo	1
22	18212322	Protezione	1
23	18211466	Raccordo entrata G1/2	1
24	93178000	Rondella con tenuta Ø 1/8"G	1
25	98197000	Tappo G 1/8" DIN908 – INOX A2	1
26	92202400	Dado M6 UNI 5588 – INOX A2	1
27	18212122	Leva di comando	1
28	18208264	Piattello di spinta zinc.	1
29	18212464	Perno	1
30	94870500	Molla di torsione	1
31	18212222	Leva di sicurezza	1
32	97666400	Spina elast. Spirale Ø3x18 UNI-EN 28750	1

INTRODUZIONE

IL PRESENTE LIBRETTO COSTITUISCE PARTE INTEGRANTE DELLA PISTOLA E DEVE ESSERE LETTO ATTENTAMENTE PRIMA DELL'UTILIZZO DELLA STESSA. RISPETTARE RIGOROSAMENTE QUANTO SCRITTO AL FINE DI UN IMPIEGIO SICURO ED EFFICACE DELLA PISTOLA. IL MANCATO RISPETTO, OLTRE AL DECADIMENTO DELLA GARANZIA, PUÒ CAUSARE GUASTI PREMATUREI E CREARE SITUAZIONI DI PERICOLO.

La pistola a grilletto alta pressione con accessori modello P560 è un dispositivo ad azionamento manuale che permette il passaggio del liquido attraverso la lancia e l'ugello solo se il grilletto è mantenuto aperto in posizione di funzionamento. È destinata esclusivamente al lavaggio tramite acqua dolce e pulita di oggetti, cose e comunque superfici idonee a essere trattate con l'azione meccanica del getto d'acqua in pressione e con l'eventuale azione chimica di additivi liquidi detergenti sciolti nell'acqua.

MESSA IN FUZIONE

Considerando che la pistola a grilletto è utilizzata unitamente ad una macchina/impianto ad alta pressione, l'installazione e l'utilizzo devono essere adeguati al tipo di macchina/impianto impiegata e coerenti con le Normative di sicurezza vigenti nel paese di utilizzo.

Prima di utilizzare la pistola assicurarsi che la macchina/impianto alla quale la pistola è incorporata sia stata dichiarata conforme alle disposizioni delle relative Direttive e/o Normative.

Per utilizzare la pistola è necessario completarla con un accessorio terminale (ugello "A") collegato al raccordo di estremità della lancia e ad un tubo flessibile alta pressione "B" collegato all'impugnatura della pistola. Per assicurare la tenuta, interporre una rondella metallica con anello in gomma dove possibile, o inserire un appropriato materiale di tenuta sul filetto.

ATTENZIONE: utilizzare solo raccordi, accessori e componenti idonei per materiali e resistenza meccanica alla pressione di utilizzo.

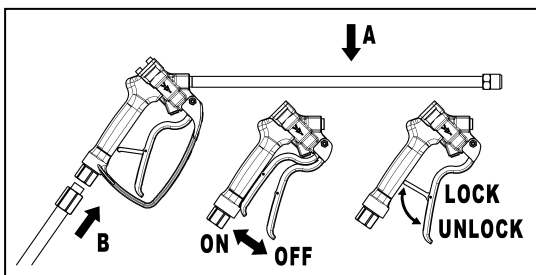

ATTENZIONE: Durante l'utilizzo in nessun caso superare i valori massimi di pressione, portata e temperatura indicati nel libretto e riportati sulla pistola.

È necessario, quindi, scegliere correttamente il tipo di ugello da utilizzare sulla lancia a spruzzo (in funzione della portata) ed il dispositivo di regolazione della pressione sulla condotta di alimentazione della pistola.

Ricordiamo che la pressione accresce sia aumentando la portata e mantenendo il diametro dell'ugello costante sia mantenendo la portata costante e diminuendo il diametro dell'ugello.

Prima dell'utilizzo verificare il corretto serraggio degli attacchi della pistola, della lancia e degli ugelli.

In caso di dubbi non esitate a contattare il costruttore.

Per lavorare in sicurezza è necessario predisporre sulla linea dell'alta pressione che alimenta la pistola una valvola di scarico che bypassa la portata d'acqua quando il flusso in uscita è bloccato perché la pistola è chiusa.

La pompa/impianto che alimenta la pistola deve essere verificata periodicamente al fine di garantire l'impossibilità di superare le condizioni di utilizzo previste (pressione, temperatura, portata...)

La pistola è dotata di un dispositivo di sicurezza/blocco posizionato sul grilletto che ne impedisce l'apertura involontaria. Assicurarsi sempre prima di riparla di inserirlo correttamente.

Durante l'uso è assolutamente vietato bloccare, con qualunque sistema, il grilletto della pistola in posizione di funzionamento.

Consigliamo di installare filtri a monte dell'attrezzatura per evitare malfunzionamenti causati da parti solide all'interno dell'acqua.

NORME DI SICUREZZA

L'utilizzo della pistola è vietato ai bambini ed è consentito esclusivamente a personale qualificato che ne conosca le caratteristiche e modalità d'uso.

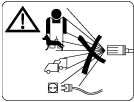

- Prima di procedere all'utilizzo verificare che non vi siano persone presenti nel raggio di azione della pistola che possano subire danno dal getto diretto e/o dai detriti proiettati. Non dirigere il getto verso se stessi o altre persone e/o animali, anche se a debita distanza e anche se l'ugello non è in pressione.



- Indossare abiti protettivi, guanti, occhiali e calzature antidrucciolo.



- È necessario verificare il livello sonoro emesso dall'apparecchio e le vibrazioni cui è sottoposto l'operatore (dipendono dal tipo di lavoro e dal tipo di installazione) e stabilire, in base alle normative vigenti, i tempi massimi di esposizione e/o le eventuali precauzioni d'utilizzo.



ATTENZIONE: quando si aziona il grilletto della pistola la fuoriuscita dall'ugello del liquido in pressione provoca una improvvisa forza di contro reazione. Questa forza è determinata dall'effetto congiunto della portata e della pressione. Per la sicurezza dell'operatore in nessun caso deve superare i 150N se la lancia non è dotata di spalliera e 250N se la lancia è dotata di spalliera (Vedere tabella reazione lancia)



La messa in pressione, fino alle condizioni di normale utilizzo, deve avvenire con la pistola aperta e rivolta verso il basso.

Utilizzare esclusivamente acqua dolce e filtrata. L'impiego di acqua salata e/o contenente particelle solide di dimensioni superiori a 15 µm potrebbero provocare rapide usure degli organi interni della pistola causando un funzionamento non corretto e/o situazioni di pericolo.

Per nessun motivo manomettere la pistola. In caso contrario il costruttore declina ogni responsabilità sul corretto funzionamento e sulla sicurezza della stessa.



AVVERTENZE PER EVITARE CHE IL PERICOLO DI ESPLOSIONE DIVENTI EFFICACE

Per l'utilizzo in sicurezza della pistola/lancia la temperatura ambiente deve essere compresa tra -20 e +40°C.

Al fine di assicurare una corretta messa a terra della pistola per evitare cariche elettrostatiche superficiali, è necessario utilizzare solo tubi flessibile alta pressione con caratteristiche superficiali esterne antistatiche (resistenza R < 10⁹ Ohm conforme alla EN 8031:2009) collegati a pompe opportunamente collegate a terra elettricamente.

La pistola può essere impiegata solo in zone ATEX 1-21-2-22 conformi al tipo di protezione riportato in copertina e sul corpo pistola.

Non utilizzare liquidi INFIAMMABILI/COMBURENTI/COMBUSTIBILI o contenenti solventi o acidi allo stato puro! Ne fanno parte per es. benzina, diluenti per vernici o gasolio. La nebbia che si può formare può essere altamente infiammabile, esplosiva e velenosa. Non utilizzare acetone, acidi allo stato puro e solventi, in quanto corrodono i materiali utilizzati nell'apparecchio.

La temperatura superficiale della pistola/lancia è in funzione della temperatura dell'acqua utilizzata. È importante però che questa non superi i 70°C. **ATTENZIONE: Quando la temperatura dell'acqua è prossima al valore massimo è necessario cautelarsi per evitare il contatto con le superfici calde.**

La pistola/lancia durante l'utilizzo deve essere mantenuta ad adeguata distanza dalla superficie che si sta lavando e/o da altre attrezzature metalliche, in modo che non vi sia contatto fra essa ed altri corpi al fine di evitare sfregamenti o urti.

Nel caso di ridotta portata dell'ugello o riduzione della pressione, verificare che non siano presenti danni sulle attrezzature, perdite o impedimenti e ostruzioni.

Sull'impianto di alimentazione acqua di lavaggio, deve essere presente un dispositivo di controllo temperatura acqua, a monte della pistola. Nel caso si raggiunga una temperatura dell'acqua superiore al limite, deve essere installato un dispositivo di blocco automatico della pompa.

Pulire periodicamente le superfici esterne della pistola/lancia per evitare depositi di polvere o sporcizia.

Sono necessarie misure di protezione antifulmine dell'impianto in cui viene installata la pistola. Un fulmine può provocare correnti vaganti che possono propagarsi e raggiungere l'attrezzatura.

FERMO DELLA PISTOLA/LANCIA

ATTENZIONE Pericolo di danneggiamento! L'eventuale congelamento dell'acqua contenuta nell'apparecchio può compromettere il corretto funzionamento. In caso di lunghi periodi di fermo o se non si dispone di luoghi protetti dal gelo è necessario svuotare l'acqua e sciacquare l'interno dell'apparecchio con antigelo.

SVUOTARE SEMPRE DALL'ACQUA

ATTENZIONE: questo apparecchio è stato progettato per essere utilizzato esclusivamente con acqua, eventualmente emulsionata con detersivi liquidi scelti con criterio di compatibilità chimica con i componenti della lancia e con la superficie da trattare (per maggiori informazioni sentire l'Ufficio Tecnico o Servizio Assistenza Clienti).



L'utilizzo di prodotti chimici non idonei potrebbe provocare un funzionamento non corretto e/o situazioni di pericolo. **IMPORTANTE:** utilizzare solo detersivi biodegradabili e comunque conformi alle norme vigenti nel Paese d'utilizzo.

Controllare periodicamente che gli elementi in pressione non presentino rotture e/o perdite; la frequenza di tali controlli è determinata dall'effettivo utilizzo.

La manutenzione e le riparazioni devono essere fatte esclusivamente da personale qualificato ed autorizzato. Utilizzare solo pezzi di ricambio originali.

TABELLA REAZIONE LANCIA

		PRESSIONE - PRESSURE (Mpa / bar / p.s.i.)									
		10	20	25	30	35	40	45	50	55	60
PORTATA - VOLUME [L/min / g.p.m. (USA)]	10	23,5	33,3	37,3	40,7	44	47	49,9	52,6	55,2	57,6
		1450,4	2900,7	3625,9	4351,1	5076,3	5801,5	6526,7	7251,9	7977,1	8702,3
	20	2,4	3,3	3,8	4,2	4,5	4,8	5,1	5,3	5,6	5,9
		47	66,5	74,5	81,5	88	94,1	99,9	105,3	110,4	115,3
	30	4,8	6,8	7,6	8,3	8,9	9,6	10,1	10,7	11,2	11,7
		70,6	99,9	111,7	122,3	132,2	141,3	149,8	157,9	165,6	173
40	7,2	10,2	11,4	12,5	13,5	14,4	15,3	16,1	16,9	17,6	
	94,2	133,2	148,9	163,1	176,2	188,3	199,7	210,5	220,8	230,6	
50	9,6	13,5	15,2	16,6	17,9	19,2	20,3	21,5	22,5	23,5	
	117,7	166,5	186,1	203,9	220,2	235,4	249,7	263,2	276	288,3	
60	12	17	19	20,8	22,5	24	25,5	26,8	28,1	29,4	
	141,2	199,8	223,4	244,7	264,3	282,5	299,7	315,8	331,3	346	
		14,4	20,4	22,8	24,9	26,9	28,8	30,5	32,2	33,7	35,3

-  Zona utilizzo lancia senza spalliera (reazione inferiore 150 N)
-  Zona utilizzo lancia con spalliera (reazione inferiore 250 N)
-  Zona utilizzo lancia fissa non utilizzabile da operatore

DEMOLIZIONE DELLA PISTOLA/LANCIA

Nell'eventualità di rottamazione, non disperdere il materiale nell'ambiente ma consegnarlo presso un centro di smaltimento autorizzato o rivolgersi al più vicino Centro di Assistenza Autorizzato INTERPUMP GROUP.

= ENGLISH =

«Translation of original instructions»

INTRODUCTION

THIS BOOKLET CONSTITUTES AN INTEGRAL PART OF THE GUN AND MUST BE READ CAREFULLY BEFORE USING IT. STRICTLY COMPLY WITH THE INSTRUCTIONS CONTAINED THEREIN FOR USE A SAFE AND EFFECTIVE USE OF THE GUN. FAILURE TO COMPLY MAY CAUSE, IN ADDITION TO WARRANTY INVALIDATION, FAULTS AND CREATE DANGEROUS SITUATIONS.

The high pressure trigger gun with accessories model P560 is a manually operated device that allows the liquid to pass through the lance and the nozzle only if the trigger is kept open in the operating position. It is exclusively intended for washing with clean and fresh water objects, things and in any case surfaces suitable to be treated with the mechanical action of the pressurized water jet and if necessary with the chemical action of liquid detergent additives dissolved in water.

COMMISSIONING

Considering that the trigger gun is used in conjunction with a high pressure machine/system, its installation and use must be appropriate to the type of machine/system used and consistent with the safety regulations in force in the country of use.

Before using the gun, make sure that the machine/system to which the gun is incorporated has been declared compliant with the relevant Directives and/or Regulations.

To use the gun it is necessary to complete it with a terminal accessory (nozzle "A") connected to the end fitting of the lance and to a high pressure flexible pipe "B" connected to the gun handle. To ensure tightness, interpose a metal washer with a rubber ring where possible, or insert an appropriate sealing material on the thread.

ATTENTION: use only fittings, accessories and components suitable for materials and mechanical resistance to the pressure of use.

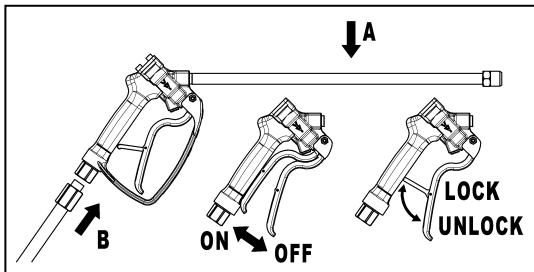

ATTENTION: During use under no circumstances exceed the maximum pressure, flow rate and temperature values indicated in the booklet and shown on the gun.

It is therefore necessary to correctly choose the type of nozzle to be used on the spray lance (depending on the flow rate) and the pressure regulating device on the gun supply line.

It should be noted that the pressure increases by increasing the flow rate and maintaining the nozzle diameter constant or by keeping the flow rate constant and decreasing the nozzle diameter.

Before use, check that the gun, lance and nozzle connections are properly tightened.

In case of doubt, do not hesitate to contact the manufacturer.

To work in safe conditions, a discharge valve must be provided on the high-pressure line which supplies the gun, so that it can bypass the water flow rate when the outlet flow is blocked because the gun is closed.

The pump/system that feeds the gun must be checked periodically in order to guarantee the impossibility to exceed the intended conditions of use (pressure, temperature, flow rate...)

The gun is equipped with a safety/locking device positioned on the trigger that prevents its involuntary opening. Always make sure to insert it correctly before storing it.

During use it is absolutely forbidden to lock, with any system, the gun trigger in the operating position.

It is recommended to install filters upstream of the equipment to avoid malfunctions caused by solid parts inside the water.

SAFETY RULES

It is forbidden for children to use the gun and it is allowed only to qualified personnel who know the characteristics and methods of use.

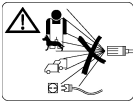

- Before using it, check that there are no people in the range of action of the gun that could be damaged by direct jet and/or by projected debris. Do not direct the jet towards yourself or other persons and/or animals, even if at a safe distance and even if the nozzle is not under pressure.



- Wear protective clothing, gloves, goggles and non-slip shoes.



- It is necessary to check the sound level emitted by the equipment and the vibrations to which the operator is subjected (depending on the type of work and the type of installation) and establish, according to the regulations in force, the maximum exposure times and/or the precautions for use, if any.



ATTENTION: when the gun trigger is activated, the outcome of pressurized liquid causes a sudden counter reaction force. This force is determined by the joint effect of flow rate and pressure. For the operator's safety, under no circumstances it must exceed 150N if the lance is not equipped with a backrest and 250N if the lance is equipped with a backrest (See lance reaction table)



Pressurization, up to the conditions of normal use, must take place with the gun open and facing downwards.

Use only fresh and filtered water. The use of salt water and/or containing solid particles larger than 15µm could cause rapid wear of the gun internal parts causing incorrect operation and/or hazardous situations.

Never tamper with the gun. Otherwise the manufacturer declines all responsibility for the gun correct operation and safety.



WARNINGS TO AVOID THAT THE RISK OF EXPLOSION BECOMES EFFECTIVE

For safe use of the gun/lance the ambient temperature must be between -20 and + 40°C.

In order to ensure proper grounding of the gun to avoid surface electrostatic charges, it is necessary to use only high-pressure flexible pipes with antistatic external surface characteristics (resistance $R < 10^9$ Ohm according to EN 8031:2009) connected to pumps suitably connected to earth electrically.

The gun can only be used in ATEX 1-21-2-22 zones that comply with the type of protection indicated on the cover and on the gun body.

Do not use FLAMMABLE/COMBURENT/COMBUSTIBLE fluids or that contain solvents or pure acids! These include for example petrol, paint thinner or diesel. The mist that can be formed can be highly flammable, explosive and poisonous. Do not use acetone, pure acids and solvents as they will corrode the materials used in the equipment.

The surface temperature of the gun/lance depends on the temperature of the water used. However, it is important that this does not exceed 70°C. **ATTENTION: When the water temperature is close to the maximum value, precautions must be taken to avoid contact with hot surfaces.**

During use the gun/lance must be kept at an adequate distance from the surface being washed and/or from other metal equipment, so that there is no contact between it and other bodies in order to avoid rubbing or impact.

In case of reduced nozzle flow rate or pressure reduction, check that there is no damage to the equipment, leaks or hindrance and obstructions.

A water temperature control device must be installed on the washing water supply system, upstream of the gun. If a water temperature above the limit is reached, an automatic pump locking device must be installed.

Periodically clean the gun/lance external surfaces to avoid deposits of dust or dirt.

Lightning protection measures for the system in which the gun is installed are necessary. Lightning can cause stray currents that can spread and reach the equipment.

GUN/LANCE STOP

ATTENTION Danger of damage! If the water contained in the equipment freezes, it may compromise the correct operation. In case of long periods of inactivity or if there are no places protected from frost, it is necessary to empty the water and rinse the inside of the appliance with antifreeze.

ALWAYS EMPTY WATER FROM IT

ATTENTION: this appliance has been designed to be used exclusively with water, possibly emulsified with liquid detergents chosen with chemical compatibility criteria with the components of the lance and with the surface to be treated (for more information contact the Technical Office or Customer Service).



The use of unsuitable chemical products could cause incorrect operation and/or dangerous situations. **IMPORTANT:** use only biodegradable detergents that comply with the regulations in force in the country of use.

Periodically check that the pressurized elements do not show any breakage and/or leakage; the frequency of these checks is determined by the actual use.

Maintenance and repairs must be carried out only by qualified and authorized personnel. Use only original spare parts.

LANCE REACTION TABLE

		PRESSIONE - PRESSURE (Mpa / bar / p.s.i.)									
		10	20	25	30	35	40	45	50	55	60
PORTATA - VOLUME [L/min / g.p.m. (USA)]	10	23,5	33,3	37,3	40,7	44	47	49,9	52,6	55,2	57,6
		1450,4	2900,7	3625,9	4351,1	5076,3	5801,5	6526,7	7251,9	7977,1	8702,3
	20	2,4	3,3	3,8	4,2	4,5	4,8	5,1	5,3	5,6	5,9
		47	66,5	74,5	81,5	88	94,1	99,9	105,3	110,4	115,3
	30	4,8	6,8	7,6	8,3	8,9	9,6	10,1	10,7	11,2	11,7
		70,6	99,9	111,7	122,3	132,2	141,3	149,8	157,9	165,6	173
	40	7,2	10,2	11,4	12,5	13,5	14,4	15,3	16,1	16,9	17,6
		94,2	133,2	148,9	163,1	176,2	188,3	199,7	210,5	220,8	230,6
	50	9,6	13,5	15,2	16,6	17,9	19,2	20,3	21,5	22,5	23,5
		117,7	166,5	186,1	203,9	220,2	235,4	249,7	263,2	276	288,3
	60	12	17	19	20,8	22,5	24	25,5	26,8	28,1	29,4
		141,2	199,8	223,4	244,7	264,3	282,5	299,7	315,8	331,3	346
		14,4	20,4	22,8	24,9	26,9	28,8	30,5	32,2	33,7	35,3

-  Zone for use of lances without backrests (reaction less than 150 N)
-  Zone for use of lances with backrest (reaction less than 250 N)
-  Zone for use of fixed lance which cannot be used by an operator

GUN/LANCE DEMOLITION

In the event of scrapping, do not dispose of the material in the environment but deliver it to an authorized disposal center or contact the nearest INTERPUMP GROUP Authorized Assistance Center.

= FRANÇAIS =

« Traduit à partir des instructions originales »

INTRODUCTION

CETTE NOTICE FAIT PARTIE INTÉGRANTE DU PISTOLET ET DOIT ÊTRE LUE ATTENTIVEMENT AVANT D'UTILISER CELUI-CI. RESPECTER RIGOREUSEMENT LE CONTENU DE CETTE NOTICE POUR UNE UTILISATION SÉCURITAIRE ET EFFICACE DU PISTOLET.

LE NON-RESPECT DE CETTE CONSIGNE, OUTRE ANNULER DE PLEIN DROIT LA GARANTIE, PEUT À LA FOIS ENDOMMAGER PRÉMATURÉMENT LE PISTOLET ET CRÉER DES SITUATIONS DANGEREUSES.

Le pistolet à gâchette haute pression accessoirisé modèle P560 est un dispositif à actionnement manuel qui permet le passage du liquide à travers la lance et la buse seulement si la gâchette est maintenue ouverte en position de fonctionnement. Le pistolet est exclusivement destiné au lavage avec de l'eau douce et propre d'objets, de choses et en tout cas de surfaces pouvant être traitées sous l'action mécanique du jet d'eau sous pression et sous l'éventuelle action chimique d'additifs liquides détergents dilués dans l'eau.

MISE EN SERVICE

Vu que le pistolet à gâchette est utilisé conjointement avec une machine/système à haute pression, son installation ainsi que son utilisation doivent être adaptées au type de machine/système utilisé et en parfaite harmonie avec les normes de sécurité en vigueur dans le pays d'utilisation.

Avant d'utiliser le pistolet, il faut s'assurer que la machine/système dans laquelle/lequel celui-ci est incorporé est conforme aux dispositions des directives et/ou normes qui lui sont applicables.

Pour utiliser le pistolet, il est nécessaire de le compléter avec un accessoire (buse « A ») relié au raccord d'extrémité de la lance et à un flexible haute pression « B » raccordé à la poignée du pistolet. Pour assurer l'étanchéité, interposer une rondelle métallique avec anneau en caoutchouc là où c'est possible, ou bien appliquer un élément ou matériau d'étanchéité approprié sur le filetage.

ATTENTION ! Utiliser seulement des raccords, accessoires et composants adéquats aussi bien pour les matériaux que pour la résistance mécanique à la pression d'utilisation.

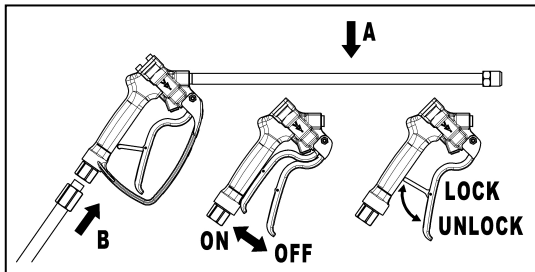

ATTENTION ! Pendant l'utilisation du pistolet, il ne faut en aucun cas dépasser les valeurs maximums de pression, débit et température indiquées dans la notice et inscrites sur le pistolet.

Par conséquent, il est nécessaire de choisir correctement le type de buse à utiliser sur la lance à jet (en fonction du débit) et le dispositif de réglage de la pression sur le tuyau d'alimentation du pistolet.

Noter que la pression s'accroît aussi bien en augmentant le débit tout en maintenant le diamètre de la buse constant qu'en maintenant le débit constant tout en diminuant le diamètre de la buse.

Avant l'utilisation, vérifier le serrage correct des raccords du pistolet, de la lance et des buses.

En cas de doute, ne pas hésiter à faire appel au fabricant.

Pour travailler en toute sécurité, il faut prévoir sur la ligne haute pression qui alimente le pistolet une soupape de décharge qui dévie le débit d'eau lorsque le jet est bloqué du fait que la gâchette de commande du pistolet est en position fermée.

La pompe/le système qui alimente le pistolet doit faire l'objet d'une vérification périodique en vue de garantir l'impossibilité de dépasser les conditions d'utilisation prévues (pression, température, débit...)

Le pistolet est doté d'un dispositif de sécurité/blocage, situé sur la gâchette, qui empêche l'ouverture involontaire ou inopinée. Il faut toujours s'assurer d'enclencher correctement ledit dispositif de sécurité/blocage avant de ranger le pistolet.

Pendant l'utilisation, il est absolument interdit de bloquer, par quelque système que ce soit, la gâchette du pistolet en position de fonctionnement.

Il est conseillé d'installer des filtres en amont de l'équipement pour éviter le mauvais fonctionnement du pistolet à cause de la présence de parties solides dans l'eau.

RÈGLES DE SÉCURITÉ

L'utilisation du pistolet est strictement interdite aux enfants ; son usage est autorisé exclusivement à un personnel qualifié connaissant ses caractéristiques et son mode d'emploi.



- Avant l'utilisation, vérifier l'absence de personnes dans le rayon d'action du pistolet pouvant être atteintes et blessées par jet direct et/ou projection de débris. Ne pas diriger le jet vers soi-même ou d'autres personnes et/ou animaux, même si distants et si la buse n'est pas sous pression.



- Porter des vêtements de protection, des gants, des lunettes et des chaussures antidérapantes.



- Il faut vérifier le niveau sonore émis par le pistolet et les vibrations transmises à l'opérateur (qui dépendent du type de travail et du type d'installation) et déterminer, selon les normes en vigueur, la durée maximale d'exposition et les précautions d'emploi éventuellement à adopter.



ATTENTION ! Lorsque l'on actionne la gâchette du pistolet, le jet d'eau sous pression sortant de la buse provoque une force soudaine de contre-réaction. Cette force est générée par l'effet conjoint du débit et de la pression. Pour la sécurité de l'opérateur, il ne faut en aucun cas dépasser 150 N si la lance n'est pas dotée d'une crosse et 250 N si, au contraire, la lance en est dotée (Voir tableau réaction de la lance)



La mise sous pression, jusqu'aux conditions d'utilisation normale, doit se faire avec le pistolet ouvert et orienté vers le bas.

Utiliser exclusivement de l'eau adoucie et filtrée. L'utilisation d'eau salée et/ou contenant des particules solides d'une taille supérieure à 15 µm pourrait provoquer une usure rapide des organes internes du pistolet et donc être à l'origine de son fonctionnement incorrect et/ou de situations dangereuses.

N'apporter aucune modification (de structure ou autre) au pistolet. Dans le cas contraire, le fabricant décline toute responsabilité quant au fonctionnement correct et à la sécurité du pistolet.



MESURES DE PRÉCAUTIONS À PRENDRE POUR ÉVITER QUE LE RISQUE D'EXPLOSION SURVIENNE

Pour une utilisation sécuritaire du pistolet/de la lance, la température ambiante doit être comprise entre -20 et +40 °C.

Pour garantir une mise à la terre correcte du pistolet en vue d'éviter des décharges électrostatiques superficielles, il ne faut utiliser que des flexibles haute pression avec des caractéristiques superficielles extérieures antistatiques (résistance $R < 10^9$ ohms conforme à la norme EN 8031:2009) raccordés à des pompes adéquatement mises à la terre.

Le pistolet peut être utilisé uniquement dans des zones ATEX 1-21-2-22 conformes au type de protection indiqué sur la première de couverture et sur le corps du pistolet.

Ne pas utiliser de liquides INFLAMMABLES/COMBURANTS/COMBUSTIBLES ou contenant des solvants ou des acides à l'état pur ! Parmi ceux-ci, on peut citer, par exemple, l'essence, les diluants pour peinture ou le gazole. Le brouillard pouvant se former peut être hautement inflammable, explosif et toxique. Ne pas utiliser d'acétone, d'acides à l'état pur et de solvants, car ceux-ci peuvent corroder les matériaux utilisés dans l'appareil.

La température superficielle du pistolet/de la lance dépend de la température de l'eau utilisée. Il est donc important que cette température ne dépasse pas 70 °C. **ATTENTION : lorsque le température avoisine la valeur maximum, il faut user de précautions pour éviter le contact avec les surfaces chaudes.**

Le pistolet/la lance, pendant son utilisation, doit être maintenue à une distance convenable des surfaces à laver et/ou d'autres équipements et appareils métalliques de manière à éviter le contact entre ceux-ci et d'autres corps et donc la possibilité de frottements ou de chocs.

Dans le cas de faible débit ou de réduction de la pression, vérifier l'absence de dommages aux équipements, de fuites ou d'entraves et d'obstructions.

Le circuit d'alimentation de l'eau de lavage doit comporter un dispositif de contrôle de la température de l'eau, situé en amont du pistolet. Un dispositif de blocage automatique de la pompe doit être installé dans le cas où la température de l'eau utilisée dépasse la valeur limite.

Nettoyer périodiquement les surfaces extérieures du pistolet/de la lance pour éviter les dépôts de poussière ou l'accumulation de saleté.

Il est nécessaire de prévoir des mesures de protection anti-foudre de l'installation sur laquelle est installé le pistolet. En effet, la foudre peut générer des courants vagabonds qui peuvent se propager et toucher l'équipement.

ARRÊT D'UTILISATION DU PISTOLET/DE LA LANCE

ATTENTION ! Risque d'endommagement ! Le gel éventuel de l'eau contenue dans l'appareil peut compromettre son bon fonctionnement. Si l'appareil est destiné à rester inutilisé pour une longue période ou si l'on ne dispose pas d'un lieu ou endroit à l'abri du gel, il est nécessaire de vider l'eau et de rincer l'intérieur de l'appareil avec un (produit) antigel.

TOUJOURS VIDER TOUTE L'EAU

ATTENTION ! Cet appareil a été conçu pour être utilisé exclusivement avec de l'eau, éventuellement émulsionnée avec des détergents liquides choisis sur la base d'un critère de compatibilité chimique avec les composants de la lance et avec la surface à traiter (pour plus d'informations, faire appel au Bureau d'études ou Service clients ou SAV).

L'emploi de produits chimiques inadéquats pourrait entraîner un fonctionnement incorrect et/ou des situations dangereuses. **IMPORTANT :** utiliser uniquement des détergents biodégradables et toujours conformes à la réglementation du pays d'utilisation.

Contrôler périodiquement que les éléments sous pression ne gouttent pas ni ne sont cassés ; la périodicité de ces contrôles dépend de l'entretien effective de l'appareil.

L'entretien et les réparations doivent être confiées exclusivement à un professionnel qualifié et habilité. Utiliser exclusivement des pièces de rechange d'origine.

TABLEAU RÉACTION DE LA LANCE

		PRESSIONE - PRESSURE (Mpa / bar / p.s.i.)									
		10	20	25	30	35	40	45	50	55	60
PORTATA - VOLUME [L/min / g.p.m. (USA)]	10	23,5	33,3	37,3	40,7	44	47	49,9	52,6	55,2	57,6
		1450,4	2900,7	3625,9	4351,1	5076,3	5801,5	6526,7	7251,9	7977,1	8702,3
	20	2,4	3,3	3,8	4,2	4,5	4,8	5,1	5,3	5,6	5,9
		47	66,5	74,5	81,5	88	94,1	99,9	105,3	110,4	115,3
	30	4,8	6,8	7,6	8,3	8,9	9,6	10,1	10,7	11,2	11,7
		70,6	99,9	111,7	122,3	132,2	141,3	149,8	157,9	165,6	173
	40	7,2	10,2	11,4	12,5	13,5	14,4	15,3	16,1	16,9	17,6
		94,2	133,2	148,9	163,1	176,2	188,3	199,7	210,5	220,8	230,6
	50	9,6	13,5	15,2	16,6	17,9	19,2	20,3	21,5	22,5	23,5
		117,7	166,5	186,1	203,9	220,2	235,4	249,7	263,2	276	288,3
	60	12	17	19	20,8	22,5	24	25,5	26,8	28,1	29,4
		141,2	199,8	223,4	244,7	264,3	282,5	299,7	315,8	331,3	346
60	14,4	20,4	22,8	24,9	26,9	28,8	30,5	32,2	33,7	35,3	

○ Zone d'utilisation de la lance sans crosse (réaction inférieure à 150 N)

○ Zone d'utilisation de la lance avec crosse (réaction inférieure à 250 N)

● Zone d'utilisation de la lance fixe non utilisable par l'opérateur

ÉLIMINATION DU PISTOLET/DE LA LANCE

Dans le cas de mise au rebut éventuelle de l'appareil, ne pas jeter les matériaux de construction et les accessoires de celui-ci dans la nature, mais les apporter à une déchetterie ou au plus proche Centre d'assistance agréé INTERPUMP GROUP.

= DEUTSCH =

«Übersetzung der Originalanleitung»

EINLEITUNG

DIESE ANLEITUNG IST EIN FESTER BESTANDTEIL DER PISTOLE UND MUSS VOR IHREM GEBRAUCH AUFMERKSAM GELESEN WERDEN.

IM SINNE EINER SICHEREN UND EFFEKTIVEN VERWENDUNG DER PISTOLE MÜSSEN DIE DARIN ENTHALTENEN HINWEISE UNBEDINGT BEFOLGT WERDEN.

DIE MISSACHTUNG HAT NICHT NUR DEN VERFALL DER GARANTIE ZUR FOLGE, SONDERN KÖNNTE DARÜBER HINAUS VORZEITIGE STÖRUNGEN UND GEFAHRENSITUATIONEN VERURSACHEN.

Die Hochdruck-Pistole mit Zubehör Modell P560 ist eine manuell betätigte Vorrichtung, die den Durchfluss der Flüssigkeit durch das Strahlrohr und die Düse nur erlaubt, wenn der Auslösehebel in Betriebsposition offen gehalten wird. Sie dient ausschließlich zur Reinigung mittels sauberen Süßwassers von Gegenständen und Oberflächen, die zur Behandlung mit der mechanischen Wirkung des Hochdruckstrahls und mit der eventuellen chemischen Wirkung von im Wasser gelösten flüssigen Reinigungszusätzen geeignet sein müssen.

INBETRIEBNAHME

Da die Pistole in Verbindung mit einer Hochdruckmaschine/-anlage verwendet wird, müssen Installation und Gebrauch dem Typ der verwendeten Maschine/Anlage angepasst sein und den Sicherheitsvorschriften im Einsatzland entsprechen.

Vor der Inbetriebnahme der Pistole prüfen, ob für die Maschine/Anlage, worin die Pistole eingebaut wird, eine Konformitätserklärung bezüglich der Anforderungen der relevanten Richtlinien und/oder Normen vorliegt.

Zur Benutzung der Pistole muss diese mit einem Endstück (Düse „A“) ergänzt werden, das an das Fitting am Ende des Strahlrohrs und an einen mit dem Pistolengriff verbundenen Hochdruckschlauch „B“ angeschlossen wird. Eine Metallscheibe mit Gummiring einfügen, sofern möglich, oder ein geeignetes Dichtmaterial am Gewinde einsetzen, um die Dichtigkeit zu gewährleisten.

ACHTUNG: Ausschließlich Fittings, Zubehör und Komponenten verwenden, deren Materialien und mechanische Beständigkeit für den Betriebsdruck geeignet sind.

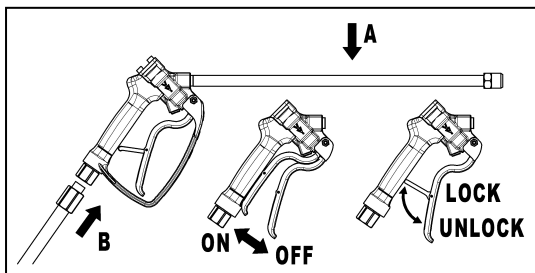

ACHTUNG: Während des Betriebs dürfen die in der Anleitung und auf der Pistole angegebenen maximal zulässigen Druck-, Durchfluss- und Temperaturwerte auf keinen Fall überschritten werden.

Es ist daher notwendig, den für das Strahlrohr passenden Düsentyp (abhängig vom Durchfluss) und die richtige Druckregelvorrichtung an der Versorgungsleitung der Pistole auszuwählen.

Beachten Sie bitte, dass eine Druckzunahme sowohl bei erhöhtem Durchfluss und konstant bleibendem Düsendurchmesser als auch bei konstant bleibendem Durchfluss und Verringerung des Düsendurchmessers eintritt.

Prüfen Sie vor dem Gebrauch, ob die Anschlüsse der Pistole, des Strahlrohrs und der Düsen korrekt festgezogen sind.

Wenden Sie sich im Zweifelsfall stets an den Hersteller.

Für einen sicheren Betrieb muss an der Hochdruck-Versorgungsleitung der Pistole ein Ablassventil zum Bypassieren des Wasserdurchflusses vorgesehen werden, wenn aufgrund der geschlossenen Pistole der Ausfluss blockiert ist.

Die Pumpe/Anlage zur Versorgung der Pistole muss regelmäßig überprüft werden, um ein Überschreiten der vorgesehenen Betriebsbedingungen (Druck, Temperatur, Durchfluss...) sicher auszuschließen.

Die Pistole verfügt über eine Sicherheits-/Sperrvorrichtung auf dem Auslösehebel, die ein versehentliches Öffnen verhindert. Sie muss vor dem Weglegen der Pistole stets korrekt eingeschaltet werden.

Während des Gebrauchs ist es streng verboten, den Auslösehebel der Pistole ganz gleich mit welchem System in Betriebsposition zu blockieren.

Wir empfehlen, vor dem Gerät Filter einzubauen, um Betriebsstörungen durch im Wasser enthaltene Feststoffe zu vermeiden.

SICHERHEITSVORSCHRIFTEN

Der Gebrauch der Pistole durch Kinder ist verboten. Er ist ausschließlich Fachpersonal erlaubt, das ihre Eigenschaften und Gebrauchsbestimmungen kennt.

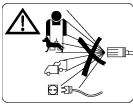

- Stellen Sie vor dem Gebrauch sicher, dass sich keine Personen im Aktionsbereich der Pistole aufhalten, die durch den direkten Strahl und/oder durch weggeschleuderte Partikel verletzt werden können. Richten Sie den Strahl nicht auf sich selbst oder andere Personen und/oder Tiere, auch wenn diese ausreichend entfernt sind und auch wenn die Düse nicht unter Druck steht.



- Tragen Sie Schutzkleidung, Handschuhe, Augenschutz und rutschfeste Schuhe.



- Es ist notwendig, den Schallpegel des Geräts und die Vibrationen zu überprüfen, denen der Bediener ausgesetzt ist (sie hängen von der Art der Arbeit und vom Anlagentyp ab) und auf der Grundlage der geltenden Vorschriften die Höchstzeiten der Aussetzung und/oder eventuelle Vorsichtsmaßnahmen festzulegen.



ACHTUNG: Bei Betätigung des Auslösehebels der Pistole bewirkt die unter Druck aus der Düse austretende Flüssigkeit eine plötzliche Rückstoßkraft. Diese Kraft wird durch Druck und Düsendurchsatz beeinflusst. Zur Sicherheit des Bedieners darf sie bei einem Strahlrohr ohne Schulter 150 N bzw. bei einem Strahlrohr mit Schulter 250 N auf keinen Fall überschreiten (Siehe Tabelle Rückstoßkräfte am Strahlrohr)



Der Druckaufbau bis zu den normalen Betriebsbedingungen muss mit offener und nach unten gerichteter Pistole erfolgen.

Verwenden Sie ausschließlich gefiltertes Süßwasser. Die Verwendung von salzhaltigem Wasser und/oder Wasser mit Festpartikeln einer Größe über 15µm kann einen raschen Verschleiß der Innenteile der Pistole und damit verbundene Betriebsstörungen und/oder Gefahrensituationen verursachen.

Die Pistole auf keinen Fall eigenmächtig verändern. Andernfalls lehnt der Hersteller im Hinblick auf den ordnungsgemäßen Betrieb und die Sicherheit der Pistole jede Haftung ab.



WICHTIGE HINWEISE ZUR VERMEIDUNG VON EXPLOSIONSGEFAHR

Für einen sicheren Betrieb der Pistole/des Strahlrohrs muss die Umgebungstemperatur zwischen -20 und +40°C betragen.

Für eine korrekte Erdung der Pistole zur Vermeidung elektrostatischer Aufladungen ist es notwendig, nur Hochdruckschläuche mit antistatischen Eigenschaften der Außenflächen zu verwenden (Widerstand $R < 10^9$ Ohm gemäß EN 8031:2009), die an entsprechend geerdete Pumpen angeschlossen werden.

Die Pistole darf nur in ATEX-Zonen 1-21-2-22 eingesetzt werden, die der auf dem Deckblatt und auf der Pistole angegebenen Schutzart entsprechen.

Keine ENTZÜNDLICHEN/BRANDFÖRDERNDEN/BRENNBAREN Flüssigkeiten oder lösungsmittelhaltige Flüssigkeiten oder Säuren im Reinzustand verwenden! Hierzu gehören z. B. Benzin, Lackverdünner oder Gasöl. Der sich möglicherweise bildende Nebel kann hoch entzündlich, explosiv und giftig sein. Aceton, Säuren im Reinzustand und Lösungsmittel dürfen nicht verwendet werden, da sie die im Gerät verwendeten Werkstoffe angreifen.

Die Oberflächentemperatur der Pistole/des Strahlrohrs hängt von der verwendeten Wassertemperatur ab. Diese darf 70°C nicht überschreiten. **ACHTUNG: Wenn sich die Wassertemperatur dem Höchstwert nähert, sind Schutzmaßnahmen zur Vermeidung des Kontakts mit den heißen Oberflächen zu treffen.**

Die Pistole/das Strahlrohr muss während des Gebrauchs in ausreichendem Abstand zur gereinigten Oberfläche und/oder anderen Metallgeräten gehalten werden, um den Kontakt zwischen ihr und anderen Körpern und somit die Gefahr von Reibungen oder Stößen zu vermeiden.

Bei reduziertem Düsendurchsatz oder Druckabfall sind die Ausrüstungen auf Schäden, Lecks, Hindernisse und Verstopfungen zu überprüfen.

Die Versorgungsanlage des Reinigungswassers muss über eine der Pistole vorgeschaltete Kontrollvorrichtung der Wassertemperatur verfügen. Wird eine Wassertemperatur über dem Grenzwert erreicht, muss eine automatische Abschaltvorrichtung der Pumpe installiert werden.

Die Außenflächen der Pistole/des Strahlrohrs regelmäßig reinigen, um Staub- oder Schmutzablagerungen zu vermeiden.

Für die Anlage, in welche die Pistole installiert wird, müssen Blitzschutzmaßnahmen getroffen werden. Ein Blitzschlag kann Streuströme verursachen, die sich ausbreiten und das Gerät erreichen können.

STILLSTANDZEITEN DER PISTOLE/DES STRAHLROHRS

ACHTUNG Beschädigungsgefahr! Das eventuelle Gefrieren des im Gerät enthaltenen Wassers kann den korrekten Betrieb beeinträchtigen. Bei langen Stillstandzeiten oder fehlenden frostgeschützten Bereichen muss das Wasser abgelassen und das Geräteinnere mit einem Frostschutzmittel gespült werden.

DAS WASSER STETS ABLASSEN

ACHTUNG: Dieses Gerät ist für den ausschließlichen Betrieb mit Wasser ausgelegt, eventuell in einer Emulsion mit Flüssigreinigern, die mit den Komponenten des Strahlrohrs und mit der zu behandelnden Oberfläche chemisch kompatibel sein müssen (wenden Sie sich für weitere Informationen an die technische Abteilung oder den Kundendienst).

Die Verwendung ungeeigneter Chemikalien kann Betriebsstörungen und/oder Gefahrensituationen verursachen. WICHTIG: Verwenden Sie nur biologisch abbaubare Reinigungsmittel gemäß den im Anwendungsland geltenden Vorschriften.

Überprüfen Sie die Druckelemente regelmäßig auf Beschädigungen und/oder Lecks; die Häufigkeit dieser Kontrollen hängt vom tatsächlichen Gebrauch ab.

Wartung und Reparatur haben ausschließlich durch autorisiertes Fachpersonal zu erfolgen. Verwenden Sie nur Original-Ersatzteile.

TABELLE RÜCKSTOSSKRÄFTE AM STRAHLROHR

		PRESSIONE - PRESSURE (Mpa / bar / p.s.i.)										
		10	20	25	30	35	40	45	50	55	60	
PORTATA - VOLUME [L/min / g.p.m. (USA)]	10	1450,4	2900,7	3625,9	4351,1	5076,3	5801,5	6526,7	7251,9	7977,1	8702,3	N
		2,4	3,3	3,8	4,2	4,5	4,8	5,1	5,3	5,6	5,9	kg
	20	4,8	6,8	7,6	8,3	8,9	9,6	10,1	10,7	11,2	11,7	kg
		70,6	99,9	111,7	122,3	132,2	141,3	149,8	157,9	165,6	173	N
	30	7,2	10,2	11,4	12,5	13,5	14,4	15,3	16,1	16,9	17,6	kg
		94,2	133,2	148,9	163,1	176,2	188,3	199,7	210,5	220,8	230,6	N
	40	9,6	13,5	15,2	16,6	17,9	19,2	20,3	21,5	22,5	23,5	kg
		117,7	166,5	186,1	203,9	220,2	235,4	249,7	263,2	276	288,3	N
	50	12	17	19	20,8	22,5	24	25,5	26,8	28,1	29,4	kg
		141,2	199,8	223,4	244,7	264,3	282,5	299,7	315,8	331,3	346	N
	60	14,4	20,4	22,8	24,9	26,9	28,8	30,5	32,2	33,7	35,3	kg

- Einsatzbereich des Strahlrohrs ohne Schulter (Rückstoßkraft kleiner als 150 N)
- Einsatzbereich des Strahlrohrs mit Schulter (Rückstoßkraft kleiner als 250 N)
- Einsatzbereich des festen Strahlrohrs, nicht verwendbar durch Bediener

ENTSORGUNG DER PISTOLE/DES STRAHLROHRS

Im Fall einer Verschrottung können Sie das Material für eine umweltgerechte Entsorgung bei einer autorisierten Sammelstelle abgeben oder die nächst gelegene autorisierte INTERPUMP GROUP Kundendienststelle kontaktieren.

