

Includes models

K29-01
 K29-01-11
 K29-02
 K29-12
 K29-17
 K32-01
 K32-03

K29 / K32 FLEXIGUN®

INSTRUCTION MANUAL



Introduction

Thank you for purchasing a Macnaught K29 or K32 single hand operated grease gun.

Please read and retain this instruction sheet to assist you in the operation and maintenance of this quality product.

Product Description

Your Macnaught Flexigun is a pistol grip type grease gun complete with high pressure flexible grease hose for easy access to those hard to reach grease points.

The Flexigun is designed for use with 400g (K32) or 450g (K29) cartridges or bulk grease. The filler/bleeder valve in the head also allows clean filling from 20kg (35lb) grease pails using a Macnaught "J3" Grease Gun Filler Pump.

The "variable stroke" feature of this grease gun allows you to achieve higher greasing pressures using short piston strokes or high volume with a full stroke.



CAUTION

Caution must be observed when either unscrewing the barrel or unscrewing the pull handle from the follower rod as the large follower spring inside the barrel is energised.

Select the correct Follower position

Most Macnaught grease guns are equipped with a single lip, two position follower so you can use either cartridge or bulk grease with minimum grease by-passing the follower.

How to select Follower position

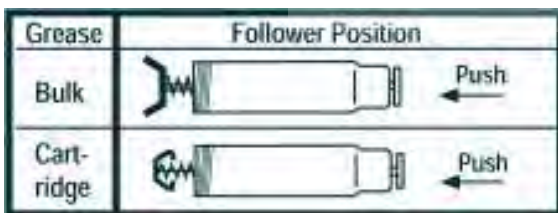

Fig 1

Loading Gun with Grease

If Using Cartridge Grease:

- 1) Select the correct follower position (see Fig 1).
- 2) Unscrew Barrel and "Lock" Follower (see Fig 4).
- 3) Pull Follower Rod out until groove in rod can be moved into slot in Barrel End Cap, lock the rod into end cap.
- 4) Remove both caps from grease cartridge. Insert into barrel, larger open end first. Screw barrel to head tightly.



- 5) Ensure the seal washer is in position and screw the barrel to the head tightly.
- 6) Bleed air from grease (see Fig 5).

If Using Bulk Grease:

- 1) Select the correct follower position (see Fig 1).
- 2) Unscrew Barrel and lock Follower (see Fig 4).
- 3) Insert Barrel into grease and slowly pull Follower Rod out while pushing the Barrel further into grease. (see Fig 2).



Fig 2



Fig 3

- 4) When groove in rod lines up with slot in end cap, lock rod in end cap.
- 5) Wipe excess grease from outside of Barrel then screw Barrel to head tightly.
- 6) Bleed air from grease (see Fig 5).

If Using J3 filler Pump:

- 1) Ensure the Follower is set in the bulk position (see Fig 1).
- 2) "Lock" Follower to Follower Rod (see Fig 4).
- 3) Push Filler/Bleeder Valve into J3 Pump outlet (see Fig 3).

4) Hold Flexigun and pump J3 handle. The Follower Rod will slowly move out the end of the barrel because the Follower is “locked” to the rod.

5) Stop pumping when groove in Follower Rod is visible. Overfilling can cause grease to by-pass the follower.

6) Bleed air from grease (see Fig 5).

How To “Lock” the Follower

There is a slot in the front face plate of the Follower Assy. The Follower Rod has a matching lug which allows the Rod to be “locked” to the Follower so force can be applied to the Follower to expel any air pockets in the grease.

To “lock” the Follower, align the Follower Rod lug and Follower slot. Pull the Rod back then turn through 90 deg.

How to Lock Follower

Rotate the follower to align the lugs to the slot in the follower



UNLOCKED LUGS
PARRALLEL TO SLOT



LOCKED LUGS
90° TO SLOT **Fig 4**

To “unlock” the Follower, gently push and turn the Follower Rod. When the lug and slot are aligned, the Rod will be free to move through the follower.

To Bleed Air From Grease

Normally there is no need to bleed air through the Filler/ Bleeder Valve. The gun will self bleed by pumping the handle 5 to 10 times.

After each reload of grease:

1) Release the Follower Rod from the End Cap.

2) Gently push and turn the rod until it goes fully into the barrel.

Pump the handle until grease appears at the coupler (usually 5 to 10 times is sufficient).

If the grease is thick, cold or “tacky”, or an air-lock is present, you will need to bleed the gun as follows:

Force air out through the Filler/Bleeder valve:

Important: Follower must be “locked” to rod (see Fig 4).

1) Release Follower Rod From slot in end cap.

2) Unscrew the Filler/Bleeder Valve two full turns (see Fig 5). Lock the Pull rod into the follower.

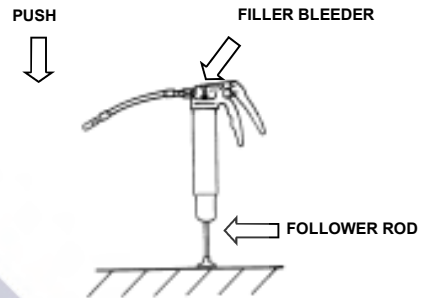

Fig 5

3) Place the rod Pull Handle on a flat surface and push gun down firmly (see Fig 5). Some grease will appear before air is expelled.

4) Close the Filler/Bleeder Valve by hand, firmly.

5) Gently push and turn the Follower Rod until it goes fully into the Barrel.

The Variable Stroke Feature

Your Flexigun is fitted with an extra Check Valve which allows you to use shorter hand strokes for fast easy greasing and to achieve higher pressures. The Handle does not have to return all the way to its original position before the next pumping stroke.

TROUBLE SHOOTING

TROUBLE	CAUSE	REMEDY
1) Gun pumps little or no grease.	a) Air lock – Follower stuck in cartridge.	1) Check condition of cartridge. Replace if damaged. 2) “Lock” follower to rod (refer fig 4) and push follower into cartridge.
	b) Air lock – Grease too thick or cold.	1) Consult grease supplier. 2) Store grease gun and grease away from extreme cold.
	c) Check valve (10) ball seat damaged or dirty.	1) Remove check valve (10). 2) Clean and inspect all components. Replace as Required. Important - use Loctite (or similar) thread sealant on check valve threads.
	d) Body outlet (6) ball seat dirty or damaged	Remove spring (3) and ball (4). Disassemble, clean, and inspect all components. Replace as required.
	e) Worn or damaged Piston O-ring.	Remove handle (20), pull out plunger (13) and replace O-ring (12).
2) Grease leaks past follower	a) Follower (15) damaged or perished.	Replace follower (15).
	b) Over filling gun when using filler pump	Stop pumping filler pump when groove on piston rod is visible at the back of barrel. Refer to filling instructions
	c) Follower in wrong position for bulk Grease.	If using bulk grease, Follower must be forward (Fig 1)
3) Unable to remove KY coupler	Coupler is a tight fit on the grease Nipple	Refer to the instruction on the “Notes” page



FLEXIGUN Modèle K29/K32

Français

MANUEL D'INSTRUCTION

Merci d'avoir acheté une pompe à graisse Macnaught Modèle K29/K32 utilisable avec une seule main.

Veuillez lire et garder cette notice explicative qui a pour but de vous aider à utiliser et à entretenir ce produit de qualité.

DESCRIPTION

Votre Flexigun Macnaught est une pompe à graisse munie d'une poignée-pistolet avec tuyau à graisse à haute pression qui vous aidera à atteindre les points de graissage d'accès difficile.

Elle a été conçue pour être utilisée avec des cartouches de 400g (K32)/ 450g (K29) ou de la graisse en vrac. La valve de remplissage/purge prévue dans la tête de l'appareil permet également le remplissage propre à partir de seaux de graisse de 20 kg (35 lb) au moyen d'une pompe de remplissage Macnaught «J3» pour pompe à graisse.

La caractéristique «course variable» de cette pompe à graisse vous permettra d'obtenir des pressions de graissage plus élevées en utilisant une course réduite ou un volume élevé en utilisant une course complète.



FAIRE ATTENTION

Faire attention en dévissant le cylindre ou la poignée de traction de la tige du poussoir, car le grand ressort du poussoir à l'intérieur du cylindre est tendu.

Sélectionner la position de Remplissage

La plupart des pistolets à graisse Macnaught sont équipés d'un piston suiveur à deux positions à simple levre qui permet d'utiliser de la graisse en cartouches ou en vrac avec un passage de graisse minime derrière le piston.

Comment sélectionner la position de Remplissage

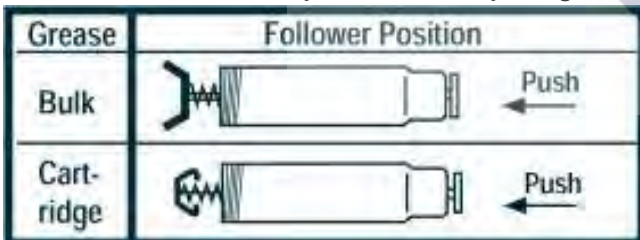

Fig 1

Remplissage de la pompe

Graisse en cartouche :-

Remarque : Sélectionner la position de remplissage correcte (voir Fig. 1)

- 1) Dévisser le cylindre et «verrouiller» le poussoir (voir Fig 4).
- 2) Tirer la tige du poussoir jusqu'à hauteur de la rainure de la tige et engager celle-ci dans la fente du capuchon d'extrémité du cylindre.

- 3) Enlever les deux bouchons de la cartouche, insérer dans le cylindre, l'extrémité ouverte la plus grande en premier. Visser à fond le cylindre sur la tête.

- 4) Purger l'air de la graisse (voir Fig 5).

Graisse en vrac :-

Remarque : Sélectionner la position de remplissage correcte (voir Fig. 1)

- 1) Dévisser le cylindre et «verrouiller» le poussoir (voir Fig 4).
- 2) Insérer le cylindre dans la graisse et tirer lentement la tige du poussoir tout en enfonçant progressivement le cylindre dans la graisse
- 3) Lorsque la rainure sur la tige est alignée sur la fente du capuchon d'extrémité, verrouiller la tige dans le capuchon d'extrémité.



Fig 2

Fig 3

- 4) Essuyer l'excédent de graisse sur l'extérieur du cylindre, puis visser à fond le cylindre sur la tête.

- 5) Purger l'air de la graisse (voir Fig 5).

Pompe de remplissage J3 :-

Remarque : Sélectionner la position de remplissage correcte (voir Fig. 1)

- 1) «Verrouiller» le poussoir à la tige du poussoir (voir Fig 4).
- 2) Raccorder la valve de remplissage/purge à la sortie de la pompe J3 (Voir Fig 3)
- 3) Tenir le Flexigun et la poignée de la pompe J3. La tige du poussoir sortira progressivement de l'extrémité du cylindre, parce que le poussoir est «verrouillé» à la tige.
- 4) Arrêter de pomper lorsque la rainure de la tige du poussoir est visible. Un remplissage excessif peut faire déborder la graisse au-delà du poussoir.

- 5) Purger l'air de la graisse (voir Fig 5).

Comment «verrouiller» le poussoir

Une fente est prévue dans la plaque frontale de l'assemblage du poussoir. La tige du poussoir est munie d'une languette correspondante conçue pour «verrouiller» la tige au poussoir pour permettre l'application d'une pression sur le poussoir afin d'éliminer les poches d'air de la graisse.

Pour «verrouiller» le poussoir, aligner la languette de la tige du poussoir sur la fente du poussoir. Rétracter la tige puis faire tourner de 90 degrés.

Comment verrouiller le poussoir
Faire tourner la tige du poussoir pour aligner les languettes sur la fente prévue dans le poussoir.

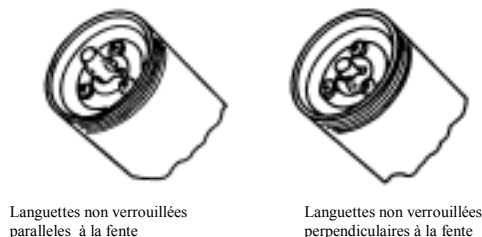

Fig 4

Pour «déverrouiller» le poussoir, enfoncer doucement et faire tourner la tige du poussoir. Lorsque la languette et la fente sont alignées, la tige coulissera librement dans le poussoir.

Pour purger l'air de la graisse

En principe, il n'est pas nécessaire de purger l'air par la valve de remplissage/purge. La pompe s'autopurgera lorsque la poignée sera actionnée de 5 à 10 fois.

Après chaque recharge de graisse :-

- 1) Désolidariser la tige du poussoir du capuchon d'extrémité.
- 2) Pousser doucement et faire tourner la tige jusqu'au fond du cylindre.

Actionner la poignée jusqu'à ce que la graisse sorte du raccord : en règle générale, 5 à 10 coups de pompe suffisent.

Si la graisse est épaisse, froide ou «collante», ou si un bouchon d'air se forme en raison d'un blocage du poussoir sur la cartouche;

Purger l'air par la valve de remplissage/purge.

Important – le poussoir doit être «verrouillé» à la tige (voir fig.4).

- 1) Désolidariser la tige du poussoir du capuchon d'extrémité.
- 2) Dévisser la valve de remplissage/purge en lui faisant faire deux tours complets (see Fig 5).

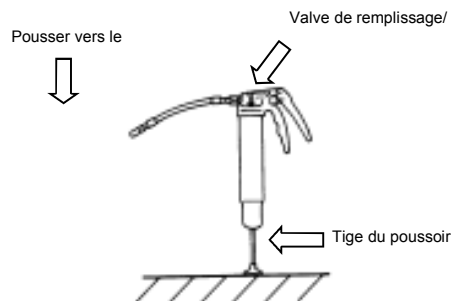

Fig 5

- 3) Placer la poignée de la tige du poussoir sur une surface plate, appuyer fermement sur la pompe tout en maintenant ouverte la valve de remplissage/purge. Un peu de graisse sortira avant que l'air soit évacué.
- 4) Visser la valve de remplissage/purge à fond, à la main.
- 5) Pousser doucement la tige du poussoir, en faisant un mouvement de rotation, jusqu'à ce qu'elle entre complètement dans le cylindre.

La caractéristique «course variable»

Votre Flexigun est muni d'un clapet supplémentaire permettant d'utiliser une course plus courte pour réaliser un graissage rapide et facile et obtenir des pressions élevées. La poignée n'a pas besoin de retourner jusqu'à sa position de départ avant le coup de pompe suivant.

Guide de Depannage

Probleme	Cause	Remede
1) Peu ou pas de graisse ne sort de la pompe.	a) Bouchon d'air – poussoir coincé dans la cartouche.	1) Vérifier condition de la cartouche. Remplacer si Endommagée 2) «Verrouiller» le poussoir à la tige (voir fig.4) et engager Le poussoir dans la cartouche.
	b) Bouchon d'air – graisse trop épaisse ou trop froide.	1) Consulter le fournisseur de la graisse. 2) Conserver la pompe à graisse.
	c) Siege de la bille du clapet (10) sale ou endommagé.	1) Enlever le clapet (10) 2) Nettoyer et inspecter tous les composants. Remplacer Le cas echeant Important - Enduire le filet du clapet de filet sealant.
	d) Siège de la billie du corps de sortie (6) sale ou endommagé	1) Enlever le corps de sortie (6). 2) Démontez, nettoyez et inspectez tous les composants. Remplacer le cas échéant.
	e) Joint torique (12) du piston usé ou endommagé.	Enlever la manette (20), Sortir le piston (13), Remplacer le joint torique (12).
2) La graisse déborde du poussoir.	a) Poussoir endommagé ou dégradé.	Remplacer le poussoir.
	b) Remplissage excessif avec la pompe de remplissage	Arrêter la pompe de remplissage lorsque la rainure de la tige du poussoir est visible au bout du cylindre. Se reporter Aux instructions pour le remplissage en première page.
	c) Follower en position fausse pour la grasse en bloc	Si en utilisant la graisse en bloc, (See Fig 1)



Model K29/K32

BEDIENUNGSANLEITUNG

Deutsch

Mit dem Kauf einer Macnaught Einhand-Fettpresse Model K29/K32 haben Sie ein hochwertiges Produkt erworben.

Bitte Lesen Sie diese Anleitung sorgfältig, sie enthält wichtige Informationen zur Bedienung und Wartung dieses Qualitätsprodukts und heben Sie sie auf.

Beschreibung

Ihre Macnaught Fettpresse ist mit einem Pistolen-Griff und einem flexiblen Hochdruckschlauch zum einfachen fetten von schwer zu erreichbaren Stellen ausgestattet

Sie ist für die Aufnahme von 400g(K32) /450g(K29) Fettpatronen oder für loses Fett geeignet. Das Entlüftungsventil im Kopf ermöglicht es darüber hinaus, die Fettpresse sauber aus einem 20Kg Fetteimer mittels einer Macnaught "J3" Füllpumpe für Fettpressen zu füllen.

Durch das variable Pressdruck-System dieser Presse kann man einen hohen Fettdruck mit kurzen Pumpstößen erzielen oder ein großes Pumpvolumen bei großen Pumpbewegungen.



Vorsicht

Vorsicht beim Abschrauben des Zylinders und beim Abschrauben des Ziehgriffs vom Folgestab. Die große Stempelfeder im Zylinder ist gespannt.

Sie die Einsatzposition

Die meisten Schmierpistolen von MacNaught sind mit einem Nachlaufregler mit zwei Ansätzen und zwei Positionen ausgestattet, so dass Sie entweder Fett aus Kartuschen oder loses Fett bei minimalem Fettaustritt verwenden können.

So wählen Sie die Einsatzposition

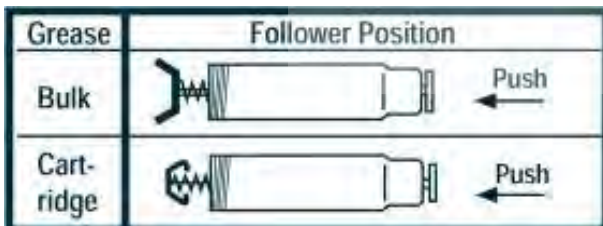

Fig 1

Auffüllen der Fettpresse

Bei Benutzung von Fettpatronen:-

Hinweis: Wählen Sie die korrekte Einsatzposition (Abb.1).

- 1) Schrauben Sie den Zylinder ab und rasten Sie den Folgestab ein (siehe Fig 4)
- 2) Ziehen Sie den Stempel mit dem Folgestab heraus bis sich die Nut im Stab in dem Schlitz am
- 3) Deckel am Zylinderende einrasten lässt. Rasten Sie den Stempel in dem Zylinderdeckel ein.

- 4) Entfernen Sie beide Deckel von der Patrone und setzen Sie sie mit der größeren Öffnung zuerst in den Zylinder ein. Schrauben Sie den Zylinder fest in den Kopf.

Bei Benutzung von losem Fett:-

Hinweis: Wählen Sie die korrekte Einsatzposition (Abb.1).

- 1) Schrauben Sie den Zylinder ab und rasten Sie den Folgestab ein (siehe Fig 4)
- 2) Tauchen Sie den Zylinder in das Fett und ziehen Sie den Folgestab langsam heraus, während Sie den Zylinder weiter in das Fett eintauchen (siehe Figur 2)



Fig 2



Fig 3

- 3) Wenn die Nut im Stempel beim Schlitz im Deckel angelangt ist, rasten die den Stab in dem Deckel ein.
- 4) Wischen Sie das überschüssige Fett außen am Zylinder ab und schrauben Sie den Zylinder fest in den Kopf

Bei Benutzung eine J3 Füllpumpe:-

Hinweis: Wählen Sie die korrekte Einsatzposition (Abb.1).

- 1) Rasten Sie den Folgestab ein (siehe Fig 4)
- 2) Schieben Sie das Füll- und Entlüftungsventil in die Düse der J3 Pumpe (siehe Fig. 3)
- 3) Halten Sie die Flexipresse und pumpen Sie mit dem Hebel der J3 Pumpe. Der Folgestab wird langsam aus dem Zylinderende heraus kommen, da der Stab im Stempel eingerastet ist.
- 4) Hören Sie zu pumpen auf, wenn die Nut im Folgestab sichtbar wird. Überfüllung kann dazu führen, dass Fett am Stempel vorbei gedrückt wird.

- 5) Entlüften sie das Fett (siehe Fig 5)

Einrasten des Folgestabs

In der Frontplatte der Stempereinheit befindet sich ein Schlitz. Der Folgestab besitzt eine entsprechende Nase, die ein Einrasten des Stabes in den Stempel ermöglicht, so dass Kraft auf den Stempel ausgeübt werden kann, wodurch Luftblasen im Fett herausgetrieben werden können.

Um den Folgestab einzurasten, richten Sie die Nase im Stab mit dem Schlitz im Stempel aus. Ziehen die den Stab heraus und drehen Sie ihn um 90°.

Einrasten des Folgestabes
Drehen Sie den Folgestab, bis die
Nase mit dem Schlitz ausgerichtet ist



Ausgerastet
Nasen parallel
zum Schlitz

Eingerastet
Nasen im Winkel von
90° Zum Schlitz

Fig 4

Um den Folgestab auszurasen, drücken Sie den Stab leicht und drehen Sie ihn. Wenn die Nase mit dem Schlitz ausgerichtet ist, kann sich der Stab frei durch den Stempel bewegen.

Presse entlüften

Normalerweise ist es nicht notwendig, mit Hilfe des Füll- und Entlüftungsventils die Presse zu entlüften. Die Presse entlüftet sich selbst, wenn mit dem Hebel 5 bis 10 Mal gepumpt wird.

Nach jedem Auffüllen:-

- 1) Rasten Sie den Folgestab aus dem Zylinderdeckel aus
- 2) Drücken und drehen Sie den Stab vorsichtig bis er vollständig in den Zylinder läuft.
- 3) Pumpen Sie mit dem Hebel bis Fett an der Kupplung austritt. Normalerweise reichen 5 bis 10 Mal.

Wenn das Fett dickflüssig, kalt oder klebrig ist oder ein Luftraum durch einen klemmenden Stempel verursacht worden ist:

Entlüften Sie den Zylinder durch das Füll- und Entlüftungsventil:

Fehlerbehebung

Fehler	Ursache	Behebung
1) Presse pumpt wenig oder kein Fett.	a) Luftraum , Stempel klemmt im Zylinder	1) Zustand des Zylinders prüfen. Ersetzen wenn beschädigt. 2) Folgestab im Stempel einrasten (siehe Fig. 4) und in den Zylinder schieben.
	b) Luftraum , Fett zu zähflüssig oder zu kalt.	1) Mit dem Fettlieferanten das Problem besprechen. 2) Presse und Fett nicht in extremer Kälte lagern.
	c)Rückschlagventil	1) Rückschlagventil (10) ausbauen. 2)Alle Einzelteile reinigen und untersuchen, bei Bedarf ersetzen. 3) Wichtig: Benutzen Sie Loctite Gewinde-Dichtung (od ein anderes entsprechendes Produkt) für die Gewin des Rückschlagventils.
	d) Kugel des Düsengehäuses (6) schmutzig oder beschädigt.	1) Düsengehäuse (6) ausbauen. 2) Auseinanderbauen und alle Einzelteile überprüfen. Bei Bedarf ersetzen.
	E) Verschlissener oder beschädigter O-ring (12).	1) Griff (20) ausbauen, Kolben (13) herausziehen, O-ring (12) ersetzen.
2) Fett drückt sich zwischen Stempel und Zylinder.	a) Stempel beschädigt oder verschlissen.	Stempel ersetzen.
	b) Presse wird beim Füllen mit Füllpumpe überfüllt.	B) Mit Füllpumpe nur so lange Pumpen bis Nut im Folgestab am Ende des zylinders sichtbar wird. Siehe Füllanweisung auf der ersten Seite.
	c) Follower in der Falschen position für Massenfett	Wenn, Massenfett (see Fig 1)

Wichtig: Der Folgestab muss in dem Stempel eingerastet sein (siehe Seite Fig 4)

- 1) Rasten Sie den Folgestab aus dem Deckel am Ende des Zylinders aus.
- 2) Schrauben Sie das Füll- und Entlüftungsventil zwei volle Umdrehungen heraus.

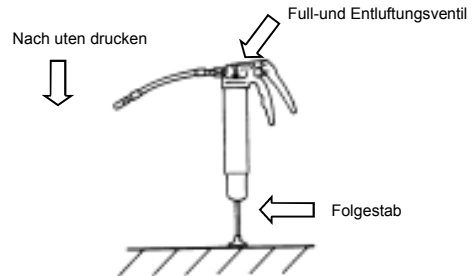

Fig 5

- 3) Stellen Sie die Presse mit dem Folgestab nach unten auf eine ebene Fläche, drücken die Presse fest nach unten (siehe Fig. 5). Etwas Fett wird austreten bevor die Luft austritt.
- 4) Schrauben sie das Füll- und Entlüftungsventil mit der Hand fest zu.
- 5) Drehen Sie den Folgestab und drücken Sie ihn vorsichtig zurück in den Zylinder.

Variables Pressdruck-System

Ihre Flexigun ist mit einem extra Rückschlagventil ausgestattet, welches es ermöglicht auch kürzere Pumpbewegungen zum einfachen und schnellen Fetten mit hohem Druck auszuführen. Der Hebel muss nicht erst wieder zurück bis in die Ausgangslage bewegt werden bevor man ihn erneut anzieht.



MODELO K29/K32 MANUAL DE INSTRUCCIONES

Español

Le agradecemos la adquisición del engrasador para uso con una sola mano Macnaught modelo K29/K32.

Le recomendamos leer y guardar esta hoja de instrucciones para asistirlo en la operación y el mantenimiento de esta herramienta de calidad.

DESCRIPCIÓN

Su engrasador Flexigun Macnaught modelo K29/K32 es un engrasador tipo pistola completo con manguera flexible de alta presión para esos puntos de engrase de difícil acceso.

Está diseñado para usar con cartuchos de 400g (K32)/450g (K29) o grasa a granel. La válvula de llenar/purgar en el cabezal permite el llenado limpio de un balde de grasa de 20kg (35lb) mediante la bomba para llenado de engrasadores Macnaught "J3".

La característica de "recorrido variable" de esta pistola engrasadora permite obtener presiones más altas de engrase mediante un recorrido de pistón corto o un volumen elevado mediante un recorrido total.



Precaución

Precaución: Desenroscar con cuidado el cilindro o la manija de la varilla del seguidor, pues el resorte grande del seguidor dentro del cilindro está bajo presión.

Seleccionar la posición del impulsor

La mayoría de las pistolas de engrase Macnaught incluyen un seguidor de un solo borde y dos posiciones para utilizar grasa a granel o en cartucho, con una derivación mínima de grasa por el seguidor

Cómo seleccionar la posición del impulsor

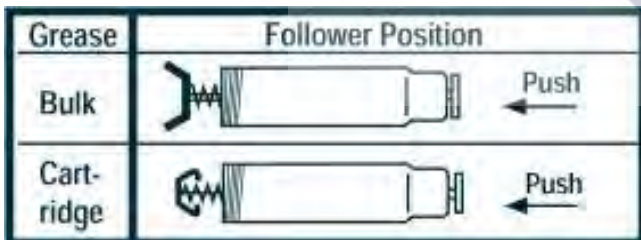

Fig 1

Carga del engrasador.

Si se utiliza grasa en cartucho:-

Nota: Seleccione la posición correcta del impulsor (véase la

- 1) Desenrosque el cilindro y "fije" el seguidor (véase Fig 4).
- 2) Tire de la varilla del seguidor hasta enganchar en la ranura de la varilla sobre la tapa del cilindro.
- 3) Retire ambas tapas del cartucho. Colócalo dentro del cilindro, el agujero más grande primero. Enrosque bien el cilindro al cabezal.

- 4) Purgue el aire de la grasa. (Véase Fig 5)

Si se utiliza grasa a granel:-

Nota: Seleccione la posición correcta del impulsor (véase la Fig. 1)

- 1) Desenrosque el cilindro y "fije" el seguidor (véase Fig 4)
- 2) Introduzca el cilindro en la grasa y tire lentamente de la varilla del seguidor hacia afuera a medida que se va introduciendo el cilindro en la grasa (véase fig. 2)



Fig 2



Fig 3

- 3) Cuando la ranura en la varilla esté alineada con la ranura de la tapa, enganche la varilla en la tapa.
- 4) Limpie el exceso de grasa sobre el exterior del cilindro y enrosque bien el cilindro al cabezal.

- 5) Purgue el aire de la grasa (véase Fig 5)

Si se utiliza la bomba cargadora J3:

Nota: Seleccione la posición correcta del impulsor (véase la Fig. 1)

- 2) Introduzca la válvula de llenar/purgar dentro de la salida de la bomba J3 (Fig 3)
- 3) Sostenga el engrasador y bombee la palanca de la bomba J3. La varilla del seguidor saldrá despacio hacia afuera por el extremo del cilindro debido a que el seguidor está "fijo" en la varilla.
- 4) Deje de bombear cuando se haga visible la ranura de la varilla del seguidor. El llenado excesivo puede hacer que la grasa desborde del seguidor.

- 5) Purgue el aire de la grasa (véase Fig 5)

Cómo "fijar" el seguidor

Hay una ranura en la placa frontal del ensamble del seguidor del K29/K32. La varilla del seguidor tiene una aleta que permite que la varilla se "fije" al seguidor de tal manera que se pueda aplicar presión al seguidor para poder extraer burbujas de aire en la grasa.

Para "fijar" el seguidor, alinear la aleta de la varilla del seguidor con la ranura del seguidor, tirar de la varilla hacia atrás y girar 90 grados.

Cómo fijar el seguidor
Girar la varilla del seguidor hasta alinear las aletas con la ranura en el seguidor.

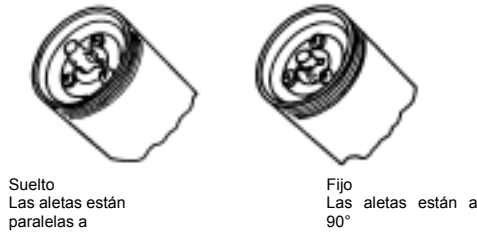

Fig 4

Para "soltar" el seguidor, empujar con cuidado y girar la varilla del seguidor. Cuando se alinea la aleta con la ranura, la varilla podrá moverse libremente por el seguidor.

Cómo purgar el aire de la grasa.

En general no es necesario purgar el aire por la válvula de llenar/purgar. Este engrasador se auto purgará bombeando la manija entre 5 y 10 veces.

Después de cada recarga de grasa:-

- 1) Suelte la varilla del seguidor de la tapa.
- 2) Empuje y gire con cuidado la varilla hasta que haya penetrado completamente dentro del cilindro.
- 3) Bombeo la manija hasta que la grasa salga por el acoplador. Por lo general, entre 5 a 10 veces es suficiente.

Si la grasa es viscosa, está fría o "pegajosa", o se crea una obturación por aire debido a que se encaja el seguidor en el cartucho;

Purgue el aire por la válvula de llenar/purgar.

Importante - el seguidor deberá estar "fijo" en la varilla (véase Fig 4)

- 1) Suelte la varilla del seguidor de la ranura en la tapa.
- 2) Desenrosque la válvula de llenar/purgar dos vueltas completas.

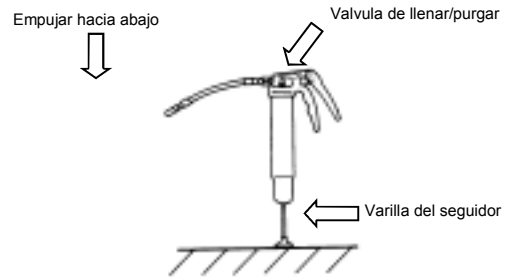

Fig 5

3) Apoye la manija de la varilla del seguidor sobre una superficie plana, empuje el engrasador con firmeza (fig 5). Saldrá un poco de grasa antes de que se purgue el aire.

- 4) Enrosque a mano y con firmeza la válvula de llenar/purgar.
- 5) Con cuidado empuje y gire la varilla del seguidor hasta que esté totalmente dentro del cilindro.

El "recorrido variable"

La pistola engrasadora K29/K32 Flexigun incorpora una segunda válvula de retención que permite recorridos más cortos para un engrasado más rápido y fácil permitiendo mayor presión. La manija no necesita retornar a su posición original para poder volver a bombear.

Localización de Fallas

Problema	Causa	Solucion
El engrasador bombea poco o nada de grasa.	a) Burbuja de aire - Seguidor encajado en el cartucho	1) Revisar condición del cartucho. Reemplazar si está dañado.
	b) Burbuja de aire – Grasa muy viscosa o fría.	2) "Fijar" el seguidor a la varilla (fig 4.) y empujar el seguidor dentro del cartucho.
	c) Asiento de bola sucio o dañada en el cabezal de descarga (10)	1) Sacar la válvula de retención (10)
		2) Desarmar, limpiar e inspeccionar todos sus componentes. Reemplazar según sea necesario.
	3) Importante - Usar sellador Loctite (o similar) en la rosca de la válvula de retención	
d) Asiento de bola sucio o dañada en la válvula de retención (6).	1) Retirar el cabezal de descarga (6).	
	2) Desarmar, limpiar e inspeccionar todos sus componentes. Reemplazar según sea necesario.	
e) Empaquetadura en 'O' del pistón gastada o dañada (12).	Sacar la manija (20), Sacar el pistón (13), Reemplazar la empaquetadura en 'O' (12).	
Pérdidas de grasa que desbordan del seguidor.	a) Seguidor dañado o gastado.	Reemplazar el seguidor.
	b) Llenado excesivo del engrasador mediante la bomba de llenado.	b) Dejar de bombear cuando se hace visible la ranura en la varilla del seguidor en la tapa del cilindro. Referirse a las instrucciones para llenado en la primera página.
	c) Follower en posición incorrecta para la grasa a granel	Si usa la grasa a granel, seguidor debe estar en el surco delantero

SPARE PARTS

Important !
Use loctite sealant on check valve threads .
Important !
Enduire le filet du clapet de filet sealant
Importante !
Use sellador Loctite en la rosca de la válvula de retención.
Wichtig !
Benutzen Sie Loctite Dichtstoff am Gewinde des Rückschlagventils

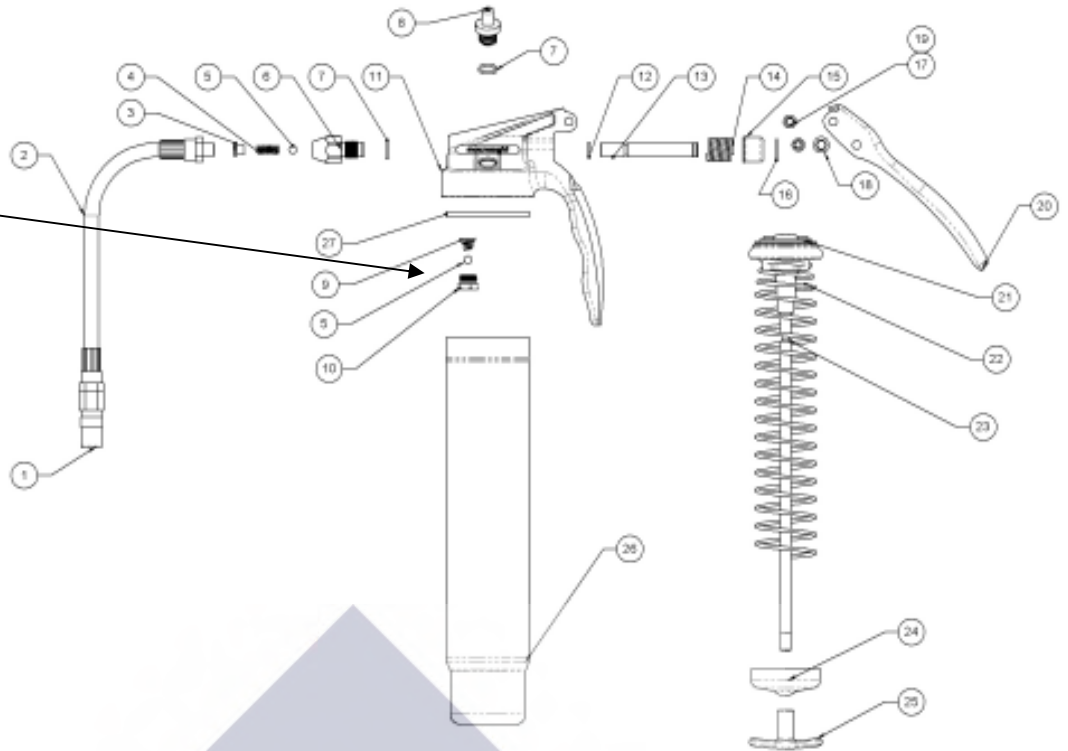

SPARE PARTS LIST

Item No	K29 (450g) spare parts		K32 (400g) spare parts		No off	Kit Ref	Part name
	Order for replacement	Part or set	Order for replacement	Part or set			
		K29-1K (KIT A)		K29-1K (KIT A)		A	MAJOR HEAD KIT K29 /K32
21		K27-2K (KIT B)		KF14A-2K (KIT B)		B	FOLLOWER KIT
1		KY		KY	1		Coupler
2		KF9		KF9	1		Flexible hose Assy'
3					1	A	Spring keeper
4					1	A	Outlet ball spring
5					2	A	1/4" Steel ball
6					1	A	Outlet body
7					2	A	O'Ring (BS013)
8		KF75s		KF75s	1	A	Filler/Bleeder valve
9					1	A	Check valve spring
10					1	A	Check valve body
11		N/A - new gun required		N/A - new gun required			Body (ALUMINIUM)
11		N/A - new gun required		N/A - new gun required			Body (ZINC)
12					1	A	O'Ring (BS011)
13					1	A	Piston
14					1	A	Piston spring
15					1	A	Piston sleeve
16					1	A	Circlip
17					2	A	Retainer screw
18					1	A	Piston roller
19					2	A	Pivot pin
20		N/A - new gun required		N/A - new gun required	1		Handle
22					1		Follow er spring
23		KF36s		KF35s	1		Follow er rod
25		KF111s		KF27s	1		Pull Handle
26		(barrel set)		(barrel set)	1		Barrel
24					1		End cap
27					1	A & B	Seal washer

* Please nominate model number (eg. K32-01) when ordering spare parts
 Note item KF35s and KF36s replace the handle and rod in older models of K29 and K32

NOTES:-

THE CORRECT METHOD FOR REMOVING THE KY COUPLER FROM A GREASE NIPPLE

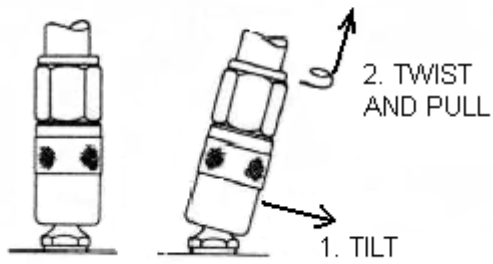





Macnaught Pty Limited
ABN 66 000 075 785

41-49 Henderson Street
Turramulla NSW 2205 Sydney Australia
Postal Address: PO Box 90
Arncliffe NSW 2205 Sydney Australia

T: +61 2 9567 0401
F: +61 2 9597 7773
W: www.macnaught.com.au

Note:

This product should be disposed of according to all applicable local and national government environment regulations and guidelines.



**For Warranty Terms and Conditions see macnaught.com.au
For a list of Australian Service Centres see macnaught.com.au**